

## PROSPEKTUS REKSA DANA TERPROTEKSI STAR PROTECTED 24

Tanggal Efektif	:	27 Februari 2024
Masa Penawaran	:	9 Juli 2024 sampai dengan 24 Juli 2024
Jangka Waktu Investasi (Tanggal Pelunasan Akhir)	:	Maksimum 7 (tujuh) tahun sejak Tanggal Emisi yang dapat disesuaikan dengan tanggal jatuh tempo terakhir dari Efek bersifat utang dan/atau Efek Beragun Aset Arus Kas Tetap dalam portofolio investasi REKSA DANA TERPROTEKSI STAR PROTECTED 24 yang menjadi basis nilai proteksi atas Pokok Investasi, telah dilunasi seluruhnya.
Tanggal Pelunasan Parsial	:	Disesuaikan dengan tanggal jatuh tempo pokok Efek bersifat utang dan/atau Efek Beragun Aset Arus Kas Tetap dalam portofolio investasi REKSA DANA TERPROTEKSI STAR PROTECTED 24 yang menjadi basis nilai proteksi atas Pokok Investasi.
Tanggal Pembagian Hasil Investasi Yang Menjadi Basis Nilai Proteksi	:	Setiap 3 (tiga) bulan sekali pada tanggal-tanggal yang disesuaikan dengan tanggal jatuh tempo kupon/bunga terakhir pada periode 3 (tiga) bulan yang bersangkutan dari Efek bersifat utang dan/atau Efek Beragun Aset Arus Kas Tetap yang menjadi basis nilai proteksi atas Pokok Investasi dalam portofolio investasi REKSA DANA TERPROTEKSI STAR PROTECTED 24.
Tanggal Penjualan Kembali	:	Setiap 3 (tiga) bulan sekali yang disesuaikan dengan tanggal jatuh tempo kupon/bunga terakhir pada periode 3 (tiga) bulan yang bersangkutan dari Efek bersifat utang dan/atau Efek Beragun Aset Arus Kas Tetap yang menjadi basis nilai proteksi dalam portofolio investasi REKSA DANA TERPROTEKSI STAR PROTECTED 24, pertama kali dapat dilaksanakan 1 (satu) tahun setelah Tanggal Emisi.
Tanggal Pembayaran Pelunasan	:	Maksimum 7 (tujuh) Hari Bursa sejak Tanggal Pelunasan Parsial dan Tanggal Pelunasan Akhir atau tanggal dilakukannya Pelunasan Lebih Awal.

REKSA DANA TERPROTEKSI STAR PROTECTED 24 (untuk selanjutnya disebut "STAR PROTECTED 24") adalah Reksa Dana berbentuk Kontrak Investasi Kolektif berdasarkan Undang-Undang No. 8 tahun 1995 tentang Pasar Modal sebagaimana diubah dengan Undang-Undang Nomor 4 tahun 2023 tentang Pengembangan dan Penguatan Sektor Keuangan ("Undang-Undang Pasar Modal") beserta peraturan pelaksanaannya.

STAR PROTECTED 24 bertujuan untuk memberikan manfaat proteksi sebesar 100% (seratus persen) atas Pokok Investasi yang akan dicapai secara keseluruhan pada Tanggal Pelunasan Akhir dan potensi tambahan Hasil Investasi yang optimal bagi Pemegang Unit Penyertaan.

*(Pengertian atas Pokok Investasi dan Tanggal Pelunasan Akhir lihat Bab I mengenai Istilah dan Definisi).*

STAR PROTECTED 24 akan berinvestasi sampai dengan Tanggal Pelunasan Akhir dengan melakukan investasi minimum 80% (delapan puluh persen) dan maksimum 100% (seratus persen) dari Nilai Aktiva Bersih pada Efek bersifat utang yang diterbitkan dan/atau dijamin oleh Pemerintah Republik Indonesia dan/atau Efek bersifat utang yang diterbitkan oleh korporasi dan/atau lembaga internasional dimana Pemerintah Republik Indonesia menjadi salah satu anggotanya dan/atau Efek Beragun Aset Arus Kas Tetap dan/atau Efek bersifat utang lainnya yang ditetapkan oleh OJK dikemudian hari, yang telah diperingkat oleh perusahaan pemeringkat Efek yang telah terdaftar di OJK dan masuk dalam kategori layak investasi (*investment grade*), yang ditawarkan melalui Penawaran Umum dan diperdagangkan baik di dalam maupun di luar negeri; dan minimum 0% (nol persen) dan maksimum 20% (dua puluh persen) dari Nilai Aktiva Bersih pada Efek bersifat utang yang ditawarkan melalui Penawaran Umum dan diperdagangkan baik di dalam maupun di luar negeri dan/atau instrumen pasar uang dalam negeri dan/atau deposito; sesuai dengan peraturan perundang-undangan yang berlaku di Indonesia.

Dalam hal berinvestasi pada Efek luar negeri, Manajer Investasi wajib memastikan kegiatan investasi STAR PROTECTED 24 pada Efek luar negeri tidak akan bertentangan dengan ketentuan hukum dan peraturan yang berlaku di Indonesia dan hukum Negara yang mendasari penerbitan Efek luar negeri tersebut.

## **PENAWARAN UMUM**

PT Surya Timur Alam Raya Asset Management selaku Manajer Investasi melakukan Penawaran Umum atas Unit Penyertaan STAR PROTECTED 24 secara terus menerus dengan jumlah sekurang-kurangnya sebesar 10.000.000 (sepuluh juta) Unit Penyertaan dan sampai dengan jumlah sebanyak-banyaknya sebesar 10.000.000.000 (sepuluh miliar) Unit Penyertaan pada Masa Penawaran.

Setiap Unit Penyertaan STAR PROTECTED 24 ditawarkan dengan harga sama dengan Nilai Aktiva Bersih awal per Unit Penyertaan yaitu sebesar Rp 1.000,- (seribu Rupiah) selama Masa Penawaran. Unit Penyertaan tidak akan ditawarkan setelah berakhirnya Masa Penawaran.

Sebelum berakhirnya Masa Penawaran, Manajer Investasi dapat memperpendek Masa Penawaran berdasarkan pada kondisi pasar dan akumulasi jumlah pembelian Unit Penyertaan. Keterangan lebih lanjut mengenai Masa Penawaran dapat dilihat pada Bab II Prospektus.

### **Calon Pemegang Unit Penyertaan tidak dapat membatalkan permohonan pembelian Unit Penyertaan STAR PROTECTED 24.**

Manajer Investasi untuk kepentingan Pemegang Unit Penyertaan wajib melakukan Pelunasan Parsial atas sebagian Unit Penyertaan yang telah diterbitkan pada Tanggal Pelunasan Parsial dan Pelunasan Akhir atas seluruh Unit Penyertaan yang masih dimiliki Pemegang Unit Penyertaan pada Tanggal Pelunasan Akhir.

Pada masing-masing Tanggal Pelunasan Parsial dan Tanggal Pelunasan Akhir, pelunasan akan dilakukan dalam waktu yang bersamaan (serentak) kepada seluruh Pemegang Unit Penyertaan dan dengan harga per Unit Penyertaan yang sama besarnya bagi semua Pemegang Unit Penyertaan berdasarkan Nilai Aktiva Bersih STAR PROTECTED 24 pada Tanggal Pelunasan Parsial dan Tanggal Pelunasan Akhir.

### **Pemegang Unit Penyertaan hanya dapat menjual kembali sebagian atau seluruh Unit Penyertaan yang dimilikinya dalam STAR PROTECTED 24 dan Manajer Investasi wajib melakukan pembelian kembali Unit Penyertaan tersebut pada Tanggal Penjualan Kembali.**

Para Pemegang Unit Penyertaan STAR PROTECTED 24 dikenakan biaya pembelian Unit Penyertaan (*subscription fee*) sebesar maksimum 2% (dua persen) dari nilai setiap transaksi pembelian Unit Penyertaan dan biaya penjualan kembali Unit Penyertaan (*redemption fee*) sebesar maksimum 2% (dua persen) dari nilai setiap transaksi penjualan kembali Unit Penyertaan namun tidak dikenakan biaya pelunasan Unit Penyertaan pada Tanggal Pelunasan Parsial dan Tanggal Pelunasan Akhir atau tanggal dilakukannya Pelunasan Lebih Awal. Uraian lengkap mengenai biaya dapat dilihat pada Bab IX Prospektus tentang Alokasi Biaya dan Imbalan Jasa.

#### **MANAJER INVESTASI**



#### **PT Surya Timur Alam Raya Asset Management**

Menara Tekno, Lantai 9  
Jalan Fachrudin Nomor 19  
Jakarta Pusat 10250  
Telepon: (021) 39725678  
Faksimili: (021) 39725679  
Email: star@star-am.com

#### **BANK KUSTODIAN**



#### **PT Bank Sinarmas Tbk**

Gedung Roxy Square, lantai 3  
Jalan Kyai Tapa nomor : 1, Grogol Petamburan  
Jakarta Barat 11450  
Telepon : (021) 5058 9999 Ext. 393 / 394  
Faksimili : (021) 5695 3521  
Email : custody.services@banksinarmas.com

**PENTING: SEBELUM MEMUTUSKAN UNTUK MEMBELI UNIT PENYERTAAN REKSA DANA INI ANDA HARUS TERLEBIH DAHULU MEMPELAJARI ISI PROSPEKTUS INI KHUSUSNYA PADA BAGIAN MANAJER INVESTASI (BAB III), TUJUAN INVESTASI, KEBIJAKAN INVESTASI DAN MEKANISME PROTEKSI POKOK INVESTASI SERTA KEBIJAKAN PEMBAGIAN HASIL INVESTASI (BAB V) DAN MANFAAT INVESTASI DAN FAKTOR-FAKTOR RISIKO YANG UTAMA (BAB VIII).**

**MANAJER INVESTASI TELAH MEMPEROLEH IZIN SEBAGAI MANAJER INVESTASI DI PASAR MODAL DAN DALAM MELAKUKAN KEGIATAN USAHANYA MANAJER INVESTASI DIAWASI OLEH OTORITAS JASA KEUANGAN.**

**OJK TIDAK MEMBERIKAN PERNYATAAN MENYETUJUI ATAU TIDAK MENYETUJUI EFEK INI, TIDAK JUGA MENYATAKAN KEBENARAN ATAU KECUKUPAN ISI PROSPEKTUS INI. SETIAP PERNYATAAN YANG BERTENTANGAN DENGAN HAL-HAL TERSEBUT ADALAH PERBUATAN MELANGGAR HUKUM.**

**BERLAKUNYA UNDANG-UNDANG NO. 21 TAHUN 2011**  
**TENTANG OTORITAS JASA KEUANGAN SEBAGAIMANA DIUBAH DENGAN UNDANG-UNDANG NO. 4 TAHUN 2023**  
**TENTANG PENGEMBANGAN DAN PENGUATAN SEKTOR KEUANGAN**  
**("UNDANG-UNDANG OJK")**

Dengan berlakunya Undang-Undang OJK, sejak tanggal 31 Desember 2012 fungsi, tugas dan wewenang pengaturan kegiatan jasa keuangan di sektor Pasar Modal telah beralih dari BAPEPAM dan LK kepada OJK, sehingga semua rujukan kepada kewenangan BAPEPAM dan LK dalam peraturan perundang-undangan yang berlaku, menjadi kepada OJK.

**UNTUK DIPERHATIKAN**

STAR PROTECTED 24 tidak termasuk produk investasi dengan penjaminan. Sebelum membeli Unit Penyertaan STAR PROTECTED 24, calon Pemegang Unit Penyertaan harus terlebih dahulu mempelajari dan memahami Prospektus dan dokumen penawaran lainnya. Isi dari Prospektus dan dokumen penawaran lainnya bukanlah suatu saran baik dari sisi bisnis, hukum, maupun perpajakan. Oleh karena itu, calon Pemegang Unit Penyertaan disarankan untuk meminta pertimbangan atau nasihat dari pihak-pihak yang kompeten sehubungan dengan investasi dalam STAR PROTECTED 24. Calon Pemegang Unit Penyertaan harus menyadari bahwa terdapat kemungkinan Pemegang Unit Penyertaan STAR PROTECTED 24 akan menanggung risiko sehubungan dengan Unit Penyertaan STAR PROTECTED 24 yang dipegangnya. Sehubungan dengan kemungkinan adanya risiko tersebut, apabila dianggap perlu calon Pemegang Unit Penyertaan dapat meminta pendapat dari pihak-pihak yang berkompeten atas aspek bisnis, hukum, keuangan, perpajakan, maupun aspek lain yang relevan.

PT Surya Timur Alam Raya Asset Management ("Manajer Investasi") akan selalu menaati ketentuan peraturan yang berlaku di Indonesia, termasuk peraturan perundang-undangan yang berlaku di Indonesia sebagai hasil kerja sama antara Pemerintah Indonesia dengan pemerintah negara lain, maupun penerapan asas timbal balik (*reciprocal*) antara Pemerintah Indonesia dengan pemerintah negara lain, seperti namun tidak terbatas peraturan perundang-undangan mengenai anti pencucian uang, anti terorisme maupun perpajakan, yang keberlakuannya mungkin mengharuskan Manajer Investasi untuk berbagi informasi, termasuk melaporkan dan memotong pajak yang terutang oleh calon Pemegang Unit Penyertaan yang wajib dipenuhi oleh Manajer Investasi dari waktu ke waktu kepada otoritas yang berwenang.

Manajer Investasi akan selalu menjaga kerahasiaan data nasabah dan wajib memenuhi ketentuan kerahasiaan nasabah yang berlaku di Indonesia. Dalam hal Manajer Investasi diwajibkan untuk memberikan data nasabah, data nasabah hanya akan disampaikan secara terbatas untuk data yang diminta oleh otoritas yang berwenang sesuai dengan ketentuan yang berlaku.

## **DAFTAR ISI**

Halaman

BAB I.	ISTILAH DAN DEFINISI	5
BAB II.	KETERANGAN MENGENAI STAR PROTECTED 24	14
BAB III.	MANAJER INVESTASI	21
BAB IV.	BANK KUSTODIAN	22
BAB V.	TUJUAN INVESTASI, KEBIJAKAN INVESTASI DAN MEKANISME PROTEKSI POKOK INVESTASI SERTA KEBIJAKAN PEMBAGIAN HASIL INVESTASI	24
BAB VI.	METODE PENGHITUNGAN NILAI PASAR WAJAR DARI EFEK DALAM PORTOFOLIO STAR PROTECTED 24	31
BAB VII.	PERPAJAKAN	33
BAB VIII.	MANFAAT INVESTASI DAN FAKTOR-FAKTOR RISIKO YANG UTAMA	35
BAB IX.	ALOKASI BIAYA DAN IMBALAN JASA	37
BAB X.	HAK-HAK PEMEGANG UNIT PENYERTAAN	41
BAB XI.	PEMBUBARAN DAN LIKUIDASI	43
BAB XII.	PENDAPAT DARI SEGI HUKUM	47
BAB XIII.	PERSYARATAN DAN TATA CARA PEMBELIAN UNIT PENYERTAAN	59
BAB XIV.	PERSYARATAN DAN TATA CARA PENJUALAN KEMBALI UNIT PENYERTAAN	63
BAB XV.	PERSYARATAN DAN TATA CARA PELUNASAN PARSIAL UNIT PENYERTAAN PADA TANGGAL PELUNASAN PARSIAL	66
BAB XVI.	PELUNASAN UNIT PENYERTAAN PADA TANGGAL PELUNASAN AKHIR	67
BAB XVII.	PELUNASAN LEBIH AWAL UNIT PENYERTAAN	68
BAB XVIII.	PENGALIHAN KEPEMILIKAN UNIT PENYERTAAN	70
BAB XIX.	SKEMA PEMBELIAN, PENJUALAN KEMBALI DAN PELUNASAN PARSIAL, PELUNASAN AKHIR DAN PELUNASAN LEBIH AWAL UNIT PENYERTAAN STAR PROTECTED 24	71
BAB XX.	PENYELESAIAN PENGADUAN PEMEGANG UNIT PENYERTAAN	75
BAB XXI.	PENYEBARLUASAN PROSPEKTUS DAN FORMULIR-FORMULIR BERKAITAN DENGAN PEMESANAN PEMBELIAN UNIT PENYERTAAN	77

## **BAB I**

### **ISTILAH DAN DEFINISI**

#### **1.1. AFILIASI**

Adalah:

- (a) hubungan keluarga karena perkawinan sampai dengan derajat kedua, baik secara horizontal maupun vertikal, yaitu hubungan seseorang dengan:
  1. suami atau istri;
  2. orang tua dari suami atau istri dan suami atau istri dari anak;
  3. kakek dan nenek dari suami atau istri dan suami atau istri dari cucu;
  4. saudara dari suami atau istri beserta suami atau istrinya dari saudara yang bersangkutan; atau
  5. suami atau istri dari saudara orang yang bersangkutan.
- (b) hubungan keluarga karena keturunan sampai dengan derajat kedua, baik secara horizontal maupun vertikal, yaitu hubungan seseorang dengan:
  1. orang tua dan anak;
  2. kakek dan nenek serta cucu; atau
  3. saudara dari orang yang bersangkutan.
- (c) hubungan antara pihak dengan karyawan, direktur, atau komisaris dari pihak tersebut;
- (d) hubungan antara 2 (dua) atau lebih perusahaan dimana terdapat satu atau lebih anggota direksi, pengurus, dewan komisaris, atau pengawas yang sama;
- (e) hubungan antara perusahaan dan pihak, baik langsung maupun tidak langsung, dengan cara apa pun, mengendalikan atau dikendalikan oleh perusahaan atau pihak tersebut dalam menentukan pengelolaan dan/atau kebijakan perusahaan atau pihak dimaksud;
- (f) hubungan antara 2 (dua) atau lebih perusahaan yang dikendalikan, baik langsung maupun tidak langsung, dengan cara apa pun, dalam menentukan pengelolaan dan/atau kebijakan perusahaan oleh pihak yang sama; atau
- (g) hubungan antara perusahaan dan pemegang saham utama yaitu pihak yang secara langsung maupun tidak langsung memiliki paling kurang 20% (dua puluh persen) saham yang mempunyai hak suara dari perusahaan tersebut.

#### **1.2. AGEN PENJUAL EFEK REKSA DANA**

Adalah Agen Penjual Efek Reksa Dana sebagaimana dimaksud dalam Peraturan Otoritas Jasa Keuangan Nomor 39/POJK.04/2014 tanggal 29 Desember 2014 tentang Agen Penjual Efek Reksa Dana beserta penjelasannya dan perubahan-perubahannya serta penggantinya yang mungkin ada dikemudian hari yang ditunjuk oleh Manajer Investasi untuk melakukan penjualan Unit Penyertaan STAR PROTECTED 24.

#### **1.3. BANK KUSTODIAN**

Adalah Bank Umum yang telah mendapat persetujuan OJK untuk menyelenggarakan kegiatan usaha sebagai Kustodian, yaitu memberikan jasa penitipan Efek (termasuk Penitipan Kolektif atas Efek yang dimiliki bersama oleh atau lebih dari satu Pihak yang kepentingannya diwakili oleh Kustodian) dan harta lain yang berkaitan dengan Efek, harta yang berkaitan dengan portofolio investasi kolektif, serta jasa lain, termasuk menerima dividen, bunga, dan hak lain, menyelesaikan transaksi Efek, serta mewakili pemegang rekening yang menjadi nasabahnya. Dalam hal ini Bank Kustodian adalah PT Bank Sinarmas Tbk.

#### **1.4. BAPEPAM DAN LK**

Adalah lembaga yang melakukan pembinaan, pengaturan, dan pengawasan sehari-hari kegiatan Pasar Modal sebagaimana dimaksud dalam Undang-Undang Pasar Modal.

Sesuai Undang-Undang OJK, sejak tanggal 31 Desember 2012, fungsi, tugas dan wewenang pengaturan kegiatan jasa keuangan di sektor Pasar Modal beralih dari BAPEPAM dan LK ke OJK, sehingga semua rujukan kepada kewenangan BAPEPAM dan LK dalam peraturan perundang-undangan yang berlaku, menjadi kepada OJK.

## **1.5. BUKTI KEPEMILIKAN REKSA DANA**

Adalah Reksa Dana berbentuk Kontrak Investasi Kolektif menghimpun dana dengan menerbitkan Unit Penyertaan kepada Pemegang Unit Penyertaan. Unit Penyertaan adalah satuan ukuran yang menunjukkan bagian kepentingan setiap Pemegang Unit Penyertaan dalam portofolio investasi kolektif. Dengan demikian Unit Penyertaan merupakan bukti kepesertaan Pemegang Unit Penyertaan dalam Reksa Dana berbentuk Kontrak Investasi Kolektif. Bank Kustodian akan menerbitkan Surat Konfirmasi Transaksi Unit Penyertaan yang berisi jumlah Unit Penyertaan yang dimiliki oleh masing-masing Pemegang Unit Penyertaan dan berlaku sebagai Bukti Kepemilikan Unit Penyertaan Reksa Dana.

## **1.6. BURSA EFEK**

Adalah pihak yang penyelenggara pasar di pasar modal untuk transaksi bursa.

## **1.7. DOKUMEN KETERBUKAAN PRODUK**

Adalah dokumen yang memuat keterangan mengenai target Efek-efek dalam portofolio investasi STAR PROTECTED 24 dan ilustrasi imbal hasil yang diharapkan dari STAR PROTECTED 24 serta informasi material lainnya berkenaan dengan STAR PROTECTED 24 dari waktu ke waktu. Dokumen ini akan disediakan oleh Manajer Investasi pada Masa Penawaran dan pada waktu-waktu lainnya yang ditentukan oleh Manajer Investasi untuk memberikan tambahan informasi material lainnya berkenaan dengan STAR PROTECTED 24.

## **1.8. EFEK**

Adalah Efek sebagaimana dimaksud dalam Undang-Undang Pasar Modal beserta peraturan pelaksanaannya yang dapat dibeli oleh Reksa Dana Terproteksi.

## **1.9. EFEKTIF**

Adalah terpenuhinya seluruh tata cara dan persyaratan Pernyataan Pendaftaran yang ditetapkan dalam Undang-Undang Pasar Modal dan POJK Tentang Reksa Dana Berbentuk Kontrak Investasi Kolektif. Surat Penyertaan Efektif Pernyataan Pendaftaran Dalam Rangka Penawaran Umum Reksa Dana Berbentuk Kontrak Investasi Kolektif dikeluarkan oleh OJK.

## **1.10. FORMULIR PEMBUKAAN REKENING**

Adalah formulir asli yang diterbitkan oleh Manajer Investasi dan harus diisi secara lengkap dan ditandatangani oleh calon Pemegang Unit Penyertaan sebelum membeli Unit Penyertaan STAR PROTECTED 24 yang pertama kali (pembelian awal). Formulir Pembukaan Rekening dapat juga berbentuk formulir elektronik menggunakan sistem elektronik yang disediakan oleh Manajer Investasi atau Agen Penjual Efek Reksa Dana yang ditunjuk oleh Manajer Investasi (jika ada) dibawah koordinasi Manajer Investasi dengan memperhatikan ketentuan peraturan perundang undangan yang berlaku mengenai informasi dan transaksi elektronik.

## **1.11. FORMULIR PEMESANAN PEMBELIAN UNIT PENYERTAAN**

Adalah formulir asli yang diterbitkan oleh Manajer Investasi dan dipakai oleh calon pembeli untuk membeli Unit Penyertaan yang diisi secara lengkap dan ditandatangani dan diajukan oleh calon pembeli kepada Manajer Investasi atau melalui Agen Penjual Efek Reksa Dana yang ditunjuk oleh Manajer Investasi (jika ada). Formulir Pemesanan Pembelian Unit Penyertaan dapat juga berbentuk formulir elektronik menggunakan sistem elektronik yang disediakan oleh Manajer Investasi atau Agen Penjual Efek Reksa Dana yang ditunjuk oleh Manajer Investasi (jika ada) dibawah koordinasi Manajer Investasi dengan memperhatikan ketentuan peraturan perundang undangan yang berlaku mengenai informasi dan transaksi elektronik.

#### **1.12. FORMULIR PENJUALAN KEMBALI UNIT PENYERTAAN**

Adalah formulir asli yang diterbitkan oleh Manajer Investasi dan dipakai oleh Pemegang Unit Penyertaan untuk menjual kembali Unit Penyertaan yang dimilikinya yang diisi secara lengkap, ditandatangani dan diajukan oleh Pemegang Unit Penyertaan kepada Manajer Investasi atau melalui Agen Penjual Efek Reksa Dana yang ditunjuk oleh Manajer Investasi (jika ada). Formulir Penjualan Kembali Unit Penyertaan dapat juga berbentuk formulir elektronik menggunakan sistem elektronik yang disediakan oleh Manajer Investasi atau Agen Penjual Efek Reksa Dana yang ditunjuk oleh Manajer Investasi (jika ada) dibawah koordinasi Manajer Investasi dengan memperhatikan ketentuan peraturan perundang undangan yang berlaku mengenai informasi dan transaksi elektronik.

#### **1.13. FORMULIR PROFIL CALON PEMEGANG UNIT PENYERTAAN**

Adalah formulir yang diterbitkan oleh Manajer Investasi dan disyaratkan untuk diisi secara lengkap dan ditandatangani oleh calon Pemegang Unit Penyertaan yang diperlukan dalam rangka penerapan Program APU dan PPT di Sektor Jasa Keuangan, yang berisikan data dan informasi mengenai profil risiko calon Pemegang Unit Penyertaan STAR PROTECTED 24 sebelum melakukan pembelian Unit Penyertaan STAR PROTECTED 24 yang pertama kali (pembelian awal) melalui Manajer Investasi atau Agen Penjual Efek Reksa Dana yang ditunjuk oleh Manajer Investasi (jika ada). Formulir Profil Calon Pemegang Unit Penyertaan dapat juga berbentuk formulir elektronik menggunakan sistem elektronik yang disediakan oleh Manajer Investasi atau Agen Penjual Efek Reksa Dana yang ditunjuk oleh Manajer Investasi (jika ada) dibawah koordinasi Manajer Investasi dengan memperhatikan ketentuan peraturan perundang undangan yang berlaku mengenai informasi dan transaksi elektronik.

#### **1.14. HARI BURSA**

Adalah hari diselenggarakannya perdagangan Efek di Bursa Efek Indonesia, yaitu hari Senin hingga hari Jumat, kecuali hari tersebut merupakan hari libur nasional dan hari libur khusus atau dinyatakan sebagai hari libur oleh Bursa Efek Indonesia.

#### **1.15. HARI KALENDER**

Adalah semua hari dalam satu tahun sesuai dengan kalender nasional tanpa terkecuali termasuk hari Minggu dan hari libur nasional yang ditetapkan oleh Pemerintah Negara Republik Indonesia.

#### **1.16. HARI KERJA**

Adalah hari yang dimulai dari hari Senin sampai dengan hari Jumat, kecuali hari libur nasional dan hari libur khusus yang ditetapkan oleh Pemerintah Republik Indonesia.

#### **1.17. HASIL INVESTASI**

Adalah hasil yang diperoleh dari investasi portofolio investasi STAR PROTECTED 24, selain Hasil Pelunasan Efek Bersifat Utang dan/atau Efek Beragun Aset Arus Kas Tetap dan Hasil Investasi Yang Menjadi Basis Nilai Proteksi, yang diperoleh dari kupon Efek bersifat utang dan/atau Efek Beragun Aset Arus Kas Tetap dan/atau instrumen pasar uang dalam negeri dan/atau deposito yang ada di dalam portofolio investasi STAR PROTECTED 24.

#### **1.18. HASIL INVESTASI YANG MENJADI BASIS NILAI PROTEKSI**

Adalah hasil yang diperoleh dari kupon/bunga Efek bersifat utang dan/atau Efek Beragun Aset Arus Kas Tetap yang menjadi basis nilai proteksi dalam portofolio investasi STAR PROTECTED 24, yang diperhitungkan untuk memenuhi nilai proteksi atas Pokok Investasi. Manajer Investasi akan menetapkan ada tidaknya dan besarnya bagian dari kupon Efek bersifat utang dan/atau Efek Beragun Aset Arus Kas Tetap yang menjadi Hasil Investasi Yang Menjadi Basis Nilai Proteksi.

#### **1.19. HASIL PELUNASAN EFEK BERSIFAT UTANG DAN/ATAU EFEK BERAGUN ASET ARUS KAS TETAP**

Adalah hasil yang diperoleh dari pelunasan pokok Efek bersifat utang dan/atau Efek Beragun Aset Arus Kas Tetap yang telah jatuh tempo yang menjadi basis nilai proteksi atas Pokok Investasi dalam portofolio investasi STAR PROTECTED 24. Hasil Pelunasan Efek Bersifat Utang dan/atau Efek Beragun Aset Arus Kas Tetap ini akan digunakan sebagai basis nilai proteksi atas Pokok Investasi sesuai mekanisme proteksi STAR PROTECTED 24.

#### **1.20. KETENTUAN KERAHASIAAN DAN KEAMANAN DATA DAN/ATAU INFORMASI PRIBADI KONSUMEN**

Adalah ketentuan-ketentuan mengenai kerahasiaan dan keamanan data dan/atau informasi pribadi konsumen sebagaimana diatur dalam POJK tentang Pelindungan Konsumen dan Masyarakat di Sektor Jasa Keuangan.

#### **1.21. KONTRAK INVESTASI KOLEKTIF**

Adalah kontrak antara Manajer Investasi dan Bank Kustodian yang mengikat Pemegang Unit Penyertaan, dimana Manajer Investasi diberi wewenang untuk mengelola portofolio investasi kolektif dan Bank Kustodian diberi wewenang untuk melaksanakan penitipan kolektif.

#### **1.22. LAPORAN BULANAN**

Adalah laporan STAR PROTECTED 24 yang akan disediakan oleh Bank Kustodian bagi Pemegang Unit Penyertaan melalui fasilitas yang disediakan oleh penyedia jasa S-INVEST selambat-lambatnya pada hari ke-12 (kedua belas) bulan berikut yang memuat sekurang-kurangnya (1) nama, alamat, judul akun, dan nomor akun dari Pemegang Unit Penyertaan, (2) jumlah Unit Penyertaan yang dimiliki pada awal periode; (3) tanggal, Nilai Aktiva Bersih STAR PROTECTED 24 dan jumlah Unit Penyertaan yang dibeli, dijual kembali, atau dilunasi pada setiap transaksi selama periode; dan (4) tanggal setiap pembagian dividen atau uang tunai dan jumlah Unit Penyertaan yang menerima pembagian dividen atau uang tunai sesuai dengan POJK Tentang Reksa Dana Berbentuk Kontrak Investasi Kolektif.

Manajer Investasi dan/atau Agen Penjual Efek Reksa Dana yang ditunjuk oleh Manajer Investasi (jika ada) memastikan bahwa pihaknya telah memperoleh persetujuan Pemegang Unit Penyertaan untuk STAR PROTECTED 24 untuk menyampaikan Laporan Bulanan melalui fasilitas yang disediakan oleh penyedia jasa S-INVEST.

Dalam hal Pemegang Unit Penyertaan secara khusus melakukan permintaan Laporan Bulanan secara tercetak, kepada Manajer Investasi atau Agen Penjual Efek Reksa Dana yang ditunjuk oleh Manajer Investasi, Laporan Bulanan akan diproses sesuai dengan Surat Edaran OJK Nomor 1/SEOJK.04/2020 tanggal 17 Februari 2020 tentang Tata Cara Penyampaian Surat atau Bukti Konfirmasi dan Laporan Berkala Reksa Dana secara Elektronik melalui Sistem Pengelolaan Investasi Terpadu ("SEOJK tentang Tata Cara Penyampaian Surat atau Bukti Konfirmasi dan Laporan Berkala Reksa Dana secara Elektronik melalui Sistem Pengelolaan Investasi Terpadu") beserta penjelasan dan perubahan-perubahan yang mungkin ada dikemudian hari. Biaya penerbitan dan distribusi Laporan Bulanan akan menjadi beban Pemegang Unit Penyertaan.

#### **1.23. LEMBAGA PENYIMPANAN DAN PENYELESAIAN**

Adalah adalah pihak yang:

- i. menyelenggarakan kegiatan Kustodian sentral bagi bank Kustodian, perusahaan Efek, dan pihak lainnya; dan
- ii. memberikan jasa lain yang dapat diterapkan untuk mendukung kegiatan antarpasar.

#### **1.24. LPHE (LEMBAGA PENILAIAN HARGA EFEK)**

Adalah pihak yang telah memperoleh izin usaha dari OJK untuk melakukan penilaian harga Efek dalam rangka menetapkan harga pasar wajar, sebagaimana dimaksud dalam Peraturan Nomor V.C.3 yang merupakan Lampiran Keputusan Ketua BAPEPAM & LK Nomor Kep-183/BL/2009 tanggal 30 Juni 2009 tentang Lembaga Penilaian Harga Efek.



#### **1.25. MANAJER INVESTASI**

Adalah Pihak yang kegiatan usahanya mengelola portofolio Efek, portofolio investasi kolektif, dan/atau portofolio investasi lainnya untuk kepentingan sekelompok nasabah atau nasabah individual, kecuali perusahaan asuransi, perusahaan asuransi syariah, dana pensiun, dan bank yang melakukan sendiri kegiatan usahanya berdasarkan peraturan perundang-undangan adalah . Manajer Investasi dalam hal ini PT Surya Timur Alam Raya Asset Management.

#### **1.26. MASA PENAWARAN**

Adalah jangka waktu dimana Manajer Investasi akan melakukan Penawaran Umum atas Unit Penyertaan STAR PROTECTED 24 yang dimulai sejak tanggal efektif dari OJK, dengan ketentuan keseluruhan jangka waktu Masa Penawaran beserta Tanggal Emisi tidak lebih dari jangka waktu pemenuhan dana kelolaan yang diwajibkan oleh peraturan yang berlaku yang tanggal atau jangka waktunya ditentukan oleh Manajer Investasi pada halaman muka (*cover*) Prospektus ini.

#### **1.27. METODE PENGHITUNGAN NILAI AKTIVA BERSIH (NAB)**

Adalah metode yang digunakan dalam menghitung Nilai Aktiva Bersih Reksa Dana sesuai dengan peraturan BAPEPAM dan LK No.IV.C.2., yang merupakan Lampiran Keputusan Ketua BAPEPAM & LK Nomor KEP-367/BL/2012 tanggal 9 Juli 2012 tentang Nilai Pasar Wajar Dari Efek Dalam Portofolio Reksa Dana, ("Peraturan BAPEPAM dan LK No. IV.C.2.") beserta peraturan pelaksanaan lainnya yang terkait seperti Surat Edaran Ketua OJK.

#### **1.28. NASABAH**

Adalah pihak yang menggunakan jasa Penyedia Jasa Keuangan di Sektor Pasar Modal sebagaimana dimaksud dalam POJK Tentang Penerapan Program Anti Pencucian Uang, Pencegahan Pendanaan Terorisme, Dan Pencegahan Pendanaan Proliferasi Senjata Pemusnah Massal Di Sektor Jasa Keuangan. Dalam Prospektus ini istilah Nasabah sesuai konteksnya berarti calon Pemegang Unit Penyertaan dan/atau Pemegang Unit Penyertaan.

#### **1.29. NILAI AKTIVA BERSIH (NAB)**

Adalah nilai pasar wajar dari suatu Efek dan kekayaan lain dari Reksa Dana dikurangi seluruh kewajibannya.

#### **1.30. NILAI PASAR WAJAR**

Adalah nilai yang dapat diperoleh melalui transaksi Efek yang dilakukan antar para pihak yang bebas bukan karena paksaan atau likuidasi.

Perhitungan Nilai Pasar Wajar dari suatu Efek dalam Reksa Dana harus dilakukan sesuai dengan Peraturan BAPEPAM dan LK No. IV.C.2., yang merupakan Lampiran Keputusan Ketua BAPEPAM & LK Nomor KEP-367/BL/2012 tanggal 9 Juli 2012 dimana perhitungan NAB wajib menggunakan nilai pasar wajar yang ditentukan oleh Manajer Investasi.

#### **1.31. OTORITAS JASA KEUANGAN ("OJK")**

Adalah lembaga negara yang independen, yang mempunyai fungsi, tugas, dan wewenang pengaturan, pengawasan, pemeriksaan, dan penyidikan sebagaimana dimaksud dalam Undang-Undang Republik Indonesia Nomor 21 Tahun 2011 tentang OJK.

#### **1.32. PELUNASAN PARSIAL**

Adalah pelunasan bertahap atas investasi Pemegang Unit Penyertaan pada STAR PROTECTED 24 yang dilakukan oleh Manajer Investasi sebesar Hasil Pelunasan Efek Bersifat Utang dan/atau Efek Beragun Aset Arus Kas Tetap.

### **1.33. PELUNASAN AKHIR**

Adalah pelunasan terakhir atas seluruh Unit Penyertaan STAR PROTECTED 24 yang telah diterbitkan dan masih dimiliki oleh Pemegang Unit Penyertaan yang dilakukan oleh Manajer Investasi pada Tanggal Pelunasan Akhir menggunakan dana Hasil Pelunasan Efek Bersifat Utang dan/atau Efek Beragun Aset Arus Kas Tetap dari pelunasan Efek bersifat utang dan/atau Efek Beragun Aset Arus Kas Tetap yang terakhir jatuh tempo.

### **1.34. PELUNASAN LEBIH AWAL**

Adalah suatu tindakan (dari Manajer Investasi) membeli kembali seluruh Unit Penyertaan (pelunasan) yang telah diterbitkan dan masih dimiliki oleh Pemegang Unit Penyertaan sebelum Tanggal Pelunasan Akhir yang wajib dilaksanakan dalam waktu yang bersamaan dan dengan harga per Unit Penyertaan yang sama besarnya bagi semua Pemegang Unit Penyertaan yang ditetapkan berdasarkan Nilai Aktiva Bersih STAR PROTECTED 24 pada tanggal dilakukannya Pelunasan Lebih Awal tersebut. Apabila tanggal dilakukannya Pelunasan Lebih Awal tersebut bukan merupakan Hari Bursa maka Nilai Aktiva Bersih yang dipergunakan adalah Nilai Aktiva Bersih pada akhir Hari Bursa berikutnya setelah tanggal dilakukannya Pelunasan Lebih Awal. Pelunasan Lebih Awal tersebut dapat berbentuk Pelunasan Lebih Awal Yang Mengakibatkan Tidak Berlakunya Mekanisme Proteksi atau Pelunasan Lebih Awal Unit Penyertaan Yang Tidak Mempengaruhi Mekanisme Proteksi. Kondisi yang menyebabkan Manajer Investasi dapat melaksanakan Pelunasan Lebih Awal ini diuraikan secara lebih rinci dalam Bab XVII Prospektus ini.

### **1.35. PELUNASAN LEBIH AWAL YANG MENGAKIBATKAN TIDAK BERLAKUNYA MEKANISME PROTEKSI**

Adalah Pelunasan Lebih Awal yang dilakukan apabila terdapat perubahan yang material dalam peraturan di bidang perpajakan dan/atau perubahan yang material dalam interpretasi peraturan perpajakan oleh pejabat pajak dan/atau terdapat perubahan politik, perubahan peraturan perundang-undangan yang berlaku, perubahan situasi ekonomi dan keuangan yang ekstrim serta perubahan kondisi penerbit Efek bersifat utang dan/atau Efek Beragun Aset Arus Kas Tetap dalam portofolio investasi STAR PROTECTED 24 yang menjadi basis nilai proteksi atas Pokok Investasi dimana berdasarkan pertimbangan Manajer Investasi dapat merugikan Pemegang Unit Penyertaan STAR PROTECTED 24 secara signifikan.

### **1.36. PELUNASAN LEBIH AWAL YANG TIDAK MEMPENGARUHI MEKANISME PROTEKSI**

Adalah Pelunasan Lebih Awal yang dilakukan apabila seluruh kondisi berikut ini terpenuhi:

- a. Proteksi sebesar 100% (seratus persen) atas Pokok Investasi sesuai mekanisme proteksi pada tanggal dilakukannya Pelunasan Lebih Awal Yang Tidak Mempengaruhi Mekanisme Proteksi telah tercapai;
- b. Kondisi likuiditas yang mendukung dapat dilakukannya Pelunasan Lebih Awal, Yang Tidak Mempengaruhi Mekanisme Proteksi diantaranya adanya pembeli atas Efek bersifat utang dan/atau Efek Beragun Aset Arus Kas Tetap yang menjadi basis nilai proteksi; dan
- c. Telah memperoleh persetujuan tertulis dari seluruh Pemegang Unit Penyertaan yang disampaikan kepada Manajer Investasi.

### **1.37. PEMEGANG UNIT PENYERTAAN**

Adalah pihak-pihak yang membeli dan memiliki Unit Penyertaan dalam STAR PROTECTED 24.

### **1.38. PENAWARAN UMUM**

Adalah kegiatan penawaran Unit Penyertaan Efek yang dilakukan oleh Emiten untuk menjual Efek kepada masyarakat berdasarkan tata cara yang diatur dalam Undang-Undang Pasar Modal dan peraturan pelaksanaannya.

### **1.39. PENYEDIA JASA KEUANGAN DI SEKTOR PASAR MODAL**

Adalah Perusahaan Efek yang melakukan kegiatan usaha sebagai Penjamin Emisi Efek, Perantara Pedagang Efek, dan/atau Manajer Investasi, serta Bank Umum yang menjalankan fungsi Kustodian sebagaimana diatur dalam peraturan perundang-undangan di bidang Pasar Modal. Dalam Prospektus ini istilah Penyedia Jasa

Keuangan di Sektor Pasar Modal sesuai konteksnya berarti Manajer Investasi dan Bank Kustodian serta Agen Penjual Efek Reksa Dana yang ditunjuk oleh Manajer Investasi (jika ada).

**1.40. POJK TENTANG PENYELENGGARAAN LAYANAN KONSUMEN DAN MASYARAKAT DI SEKTOR JASA KEUANGAN OLEH OTORITAS JASA KEUANGAN**

Adalah Peraturan Otoritas Jasa Keuangan Nomor: 31/POJK.07/2020 tanggal 22 April 2020 tentang Penyelenggaraan Layanan Konsumen dan Masyarakat di Sektor Jasa Keuangan oleh Otoritas Jasa Keuangan, beserta penjelasannya, dan perubahan-perubahannya dan penggantinya yang mungkin ada dikemudian hari.

**1.41. PERNYATAAN PENDAFTARAN**

Adalah dokumen yang wajib disampaikan oleh Manajer Investasi kepada OJK dalam rangka Penawaran Umum Reksa Dana berbentuk Kontrak Investasi Kolektif yang ditetapkan dalam Undang-Undang Pasar Modal dan POJK Tentang Reksa Dana Berbentuk Kontrak Investasi Kolektif.

**1.42. POJK TENTANG PERLINDUNGAN KONSUMEN DAN MASYARAKAT DI SEKTOR JASA KEUANGAN**

Adalah Peraturan Otoritas Jasa Keuangan Nomor: 6/POJK.07/2022 tanggal 14 April 2022 tentang Perlindungan Konsumen dan Masyarakat di Sektor Jasa Keuangan, beserta penjelasannya, dan perubahan-perubahannya dan penggantinya yang mungkin ada dikemudian hari.

**1.43. POJK TENTANG LAYANAN PENGADUAN KONSUMEN DI SEKTOR JASA KEUANGAN**

Adalah Peraturan Otoritas Jasa Keuangan Nomor 18/POJK.07/2018 tanggal 10 September 2018 tentang Layanan Pengaduan Konsumen di Sektor Jasa Keuangan jo. Surat Edaran Otoritas Jasa Keuangan Nomor 17/SEOJK.07/2018 tanggal 06 Desember 2018 tentang Pedoman Pelaksanaan Layanan Pengaduan Konsumen Di Sektor Jasa Keuangan, beserta penjelasannya, dan perubahan-perubahannya dan penggantinya yang mungkin ada dikemudian hari.

**1.44. POJK TENTANG LEMBAGA ALTERNATIF PENYELESAIAN SENGKETA SEKTOR JASA KEUANGAN**

Adalah Peraturan Otoritas Jasa Keuangan Nomor: 61/POJK.07/2020 tanggal 14 Desember 2020 tentang Lembaga Alternatif Penyelesaian Sengketa Sektor Jasa Keuangan, beserta penjelasannya, dan perubahan-perubahannya dan penggantinya yang mungkin ada dikemudian hari.

**1.45. POJK TENTANG PENERAPAN PROGRAM ANTI PENCUCIAN UANG, PENCEGAHAN PENDANAAN TERORISME, DAN PENCEGAHAN PENDANAAN PROLIFERASI SENJATA PEMUSNAH MASSAL DI SEKTOR JASA KEUANGAN**

Adalah Peraturan Otoritas Jasa Keuangan Nomor 8 Tahun 2023 tanggal 14 Juni 2023 tentang Penerapan Program Anti Pencucian Uang, Pencegahan Pendanaan Terorisme, Dan Pencegahan Pendanaan Proliferasi Senjata Pemusnah Massal Di Sektor Jasa Keuangan, beserta serta perubahan-perubahannya dan penggantinya yang mungkin ada di kemudian hari.

**1.46. POJK TENTANG PEDOMAN PENGELOLAAN REKSA DANA TERPROTEKSI, REKSA DANA DENGAN PENJAMINAN DAN REKSA DANA INDEKS**

Adalah Peraturan Otoritas Jasa Keuangan Nomor: 48/POJK.04/2015 tanggal 23 Desember 2015 tentang Pedoman Pengelolaan Reksa Dana Terproteksi, Reksa Dana Dengan Penjaminan dan Reksa Dana Indeks dan perubahan-perubahannya dan penggantinya yang mungkin ada dikemudian hari.

**1.47. POJK TENTANG REKSA DANA BERBENTUK KONTRAK INVESTASI KOLEKTIF**

Adalah Peraturan Otoritas Jasa Keuangan Nomor: 23/POJK.04/2016 tanggal 13 Juni 2016 tentang Reksa Dana Berbentuk Kontrak Investasi Kolektif *jis*. Peraturan Otoritas Jasa Keuangan No. 2/POJK.04/2020 tanggal 8 Januari 2020 tentang Perubahan Atas Peraturan Otoritas Jasa Keuangan No. 23/POJK.04/2016 tentang Reksa Dana Berbentuk Kontrak Investasi Kolektif dan Peraturan Otoritas Jasa Keuangan Nomor 4 Tahun 2023 tanggal 30 Maret 2023 tentang Perubahan Kedua Atas Peraturan Otoritas Jasa Keuangan Nomor

23/POJK.04/2016 tentang Reksa Dana Berbentuk Kontrak Investasi Kolektif dan perubahan-perubahannya dan penggantinya yang mungkin ada dikemudian hari.

#### **1.48. POJK TENTANG PEDOMAN PERILAKU MANAJER INVESTASI**

POJK Tentang Pedoman Perilaku Manajer Investasi adalah Peraturan Otoritas Jasa Keuangan Nomor 17/POJK.04/2022 tanggal 1 September 2022 tentang Pedoman Perilaku Manajer Investasi, beserta penjelasannya, dan perubahan-perubahannya dan penggantinya yang mungkin ada di kemudian hari.

#### **1.49. POKOK INVESTASI**

Adalah uang yang diinvestasikan oleh Pemegang Unit Penyertaan dengan membeli Unit Penyertaan STAR PROTECTED 24 pada Masa Penawaran.

#### **1.50. PORTOFOLIO EFEK**

Adalah kumpulan Efek yang merupakan kekayaan STAR PROTECTED 24.

#### **1.51. PROGRAM APU, PPT DAN PPPSPM DI SEKTOR JASA KEUANGAN**

Adalah upaya pencegahan dan pemberantasan tindak pidana pencucian uang, tindakan pidana pendanaan terorisme dan pendanaan proliferasi senjata pemusnah massal sebagaimana dimaksud di dalam POJK Tentang Penerapan Program Anti Pencucian Uang, Pencegahan Pendanaan Terorisme, Dan Pencegahan Pendanaan Proliferasi Senjata Pemusnah Massal Di Sektor Jasa Keuangan.

#### **1.52. PROSPEKTUS**

Adalah setiap pernyataan yang dicetak atau informasi tertulis yang digunakan untuk Penawaran Umum Reksa Dana dengan tujuan Pemegang Unit Penyertaan membeli Unit Penyertaan Reksa Dana, kecuali pernyataan atau informasi yang berdasarkan peraturan OJK yang dinyatakan bukan sebagai Prospektus sebagaimana dimaksud dalam Peraturan Otoritas Jasa Keuangan No. 25/POJK.04/2020 tanggal 22 April 2020 tentang Pedoman Bentuk dan Isi Prospektus Dalam Rangka Penawaran Umum Reksa Dana.

#### **1.53. REKSA DANA**

Adalah suatu wadah yang dipergunakan untuk menghimpun dana dari masyarakat pemodal atau investor untuk selanjutnya diinvestasikan dalam Portofolio Efek, portofolio investasi kolektif dan/atau instrumen keuangan lainnya oleh Manajer Investasi. Sesuai Undang-undang Pasar Modal, Reksa Dana dapat berbentuk: (i) Perseroan Tertutup atau Terbuka; (ii) Kontrak Investasi Kolektif atau (iii) Bentuk lain yang ditetapkan oleh OJK. Bentuk hukum Reksa Dana yang ditawarkan dalam Prospektus ini adalah Kontrak Investasi Kolektif.

#### **1.54. REKSA DANA TERPROTEKSI**

Adalah Reksa Dana sebagaimana dimaksud dalam POJK Tentang Pedoman Pengelolaan Reksa Dana Terproteksi, Reksa Dana Dengan Penjaminan dan Reksa Dana Indeks.

#### **1.55. SISTEM PENGELOLAAN INVESTASI TERPADU ("S-INVEST")**

Sistem Pengelolaan Investasi Terpadu ("S-INVEST") adalah sistem atau sarana elektronik terpadu yang mengintegrasikan seluruh proses transaksi produk investasi, transaksi aset dasar, dan pelaporan di industri pengelolaan investasi sebagaimana dimaksud dalam Peraturan Otoritas Jasa Keuangan Nomor 28/POJK.04/2016 tanggal 29 Juli 2016 tentang Sistem Pengelolaan Investasi Terpadu beserta SEOJK Tentang Tata Cara Penyampaian Surat Atau Bukti Konfirmasi Dan Laporan Berkala Reksa Dana Secara Elektronik Melalui Sistem Pengelolaan Investasi Terpadu, berikut penjelasannya, dan perubahan-perubahannya dan penggantinya yang mungkin ada dikemudian hari.

#### **1.56. SURAT KONFIRMASI TRANSAKSI UNIT PENYERTAAN**

Adalah surat yang mengkonfirmasi pelaksanaan perintah pembelian dan/atau penjualan kembali Unit Penyertaan dari Pemegang Unit Penyertaan dan menunjukkan jumlah Unit Penyertaan STAR PROTECTED 24 yang dimiliki oleh Pemegang Unit Penyertaan, yang akan diterbitkan oleh Bank Kustodian dan tersedia bagi Pemegang Unit Penyertaan melalui fasilitas akan tersedia bagi Pemegang Unit Penyertaan melalui fasilitas yang disediakan oleh penyedia jasa S-INVEST paling lambat 7 (tujuh) Hari Bursa setelah (i) Tanggal Emisi, dengan ketentuan aplikasi pembelian Unit Penyertaan STAR PROTECTED 24 dari Pemegang Unit Penyertaan telah lengkap dan diterima dengan baik oleh Manajer Investasi dan/atau Agen Penjual Efek Reksa Dana yang ditunjuk oleh Manajer Investasi (jika ada) paling lambat pada pukul 13.00 WIB pada Hari Bursa terakhir Masa Penawaran (*in complete application*) dan pembayaran diterima dengan baik oleh Bank Kustodian paling lambat pukul 13.00 WIB pada Hari Bursa terakhir Masa Penawaran (*in good fund*) dan Unit Penyertaan diterbitkan oleh Bank Kustodian; (ii) Tanggal Penjualan Kembali, dengan ketentuan aplikasi penjualan kembali Unit Penyertaan STAR PROTECTED 24 dari pemegang Unit Penyertaan telah lengkap dan diterima dengan baik (*in complete application*) oleh Manajer Investasi atau Agen Penjual Efek Reksa Dana yang ditunjuk oleh Manajer Investasi (jika ada); (iii) Tanggal Pelunasan Parsial; dan (iv) Tanggal Pelunasan Akhir atau tanggal dilakukannya Pelunasan Lebih Awal. Surat Konfirmasi Transaksi Unit Penyertaan merupakan bukti konfirmasi tertulis kepemilikan Unit Penyertaan.

Surat Konfirmasi Transaksi Unit Penyertaan merupakan Surat Konfirmasi Transaksi Unit Penyertaan.

Manajer Investasi dan/atau Agen Penjual Efek Reksa Dana yang ditunjuk oleh Manajer Investasi (jika ada) memastikan bahwa pihaknya telah memperoleh persetujuan Pemegang Unit Penyertaan untuk STAR PROTECTED 24 untuk menyampaikan Surat Konfirmasi Kepemilikan Unit Penyertaan melalui fasilitas yang disediakan oleh Penyedia Sistem Pengelolaan Investasi Terpadu (S-INVEST).

Dalam hal Pemegang Unit Penyertaan secara khusus melakukan permintaan Surat Konfirmasi Transaksi Unit Penyertaan secara tercetak, kepada Manajer Investasi atau Agen Penjual Efek Reksa Dana yang ditunjuk oleh Manajer Investasi, Surat Konfirmasi Transaksi Unit Penyertaan akan diproses sesuai dengan SEOJK tentang Tata Cara Penyampaian Surat atau Bukti Konfirmasi dan Laporan Berkala Reksa Dana secara Elektronik melalui Sistem Pengelolaan Investasi Terpadu. Biaya penerbitan dan distribusi Surat Konfirmasi Transaksi Unit Penyertaan akan menjadi beban Pemegang Unit Penyertaan.

#### **1.57. TANGGAL EMISI**

Adalah tanggal dimana Unit Penyertaan STAR PROTECTED 24 diterbitkan dan pertama kali Nilai Aktiva Bersih STAR PROTECTED 24 dihitung sebesar Rp 1.000,- (seribu Rupiah). Tanggal Emisi jatuh pada Hari Bursa terakhir pada Masa Penawaran, dengan ketentuan keseluruhan jangka waktu Masa Penawaran beserta Tanggal Emisi tidak lebih dari jangka waktu pemenuhan dana kelolaan yang diwajibkan oleh peraturan yang berlaku.

#### **1.58. TANGGAL PELUNASAN PARSIAL**

Adalah tanggal-tanggal sebelum Tanggal Pelunasan Akhir, dimana terdapat pelunasan pokok Efek bersifat utang dan/atau Efek Beragun Aset Arus Kas Tetap yang menjadi basis nilai proteksi atas Pokok Investasi sebelum Tanggal Pelunasan Akhir, dimana Manajer Investasi akan melakukan pelunasan sebagian Unit Penyertaan sebesar Hasil Pelunasan Efek Bersifat Utang dan/atau Efek Beragun Aset Arus Kas Tetap, dengan cara membeli kembali sebagian Unit Penyertaan (pelunasan) yang telah diterbitkan dan masih dimiliki oleh Pemegang Unit Penyertaan dalam waktu yang bersamaan (serentak), secara proporsional berdasarkan kepemilikan Unit Penyertaan dan dengan harga per Unit Penyertaan yang sama besarnya bagi semua Pemegang Unit Penyertaan berdasarkan Nilai Aktiva Bersih STAR PROTECTED 24 pada Tanggal Pelunasan Parsial tersebut. Tanggal Pelunasan Parsial disesuaikan dengan tanggal jatuh tempo pokok Efek bersifat utang dan/atau Efek Beragun Aset Arus Kas Tetap dalam portofolio investasi STAR PROTECTED 24 yang menjadi basis nilai proteksi atas Pokok Investasi dan secara rinci akan dicantumkan dalam Dokumen Keterbukaan Produk. Apabila Tanggal Pelunasan Parsial yang bersangkutan bukan merupakan Hari Bursa, maka Tanggal Pelunasan Parsial adalah Hari Bursa berikutnya setelah Tanggal Pelunasan Parsial.

#### **1.59. TANGGAL PELUNASAN AKHIR**

Adalah tanggal dimana Manajer Investasi untuk kepentingan Pemegang Unit Penyertaan wajib membeli kembali seluruh Unit Penyertaan (pelunasan) yang telah diterbitkan dan masih dimiliki oleh Pemegang Unit Penyertaan dalam waktu yang bersamaan (serentak) dan dengan harga per Unit Penyertaan yang sama besarnya bagi semua Pemegang Unit Penyertaan berdasarkan Nilai Aktiva Bersih STAR PROTECTED 24 pada Tanggal Pelunasan Akhir tersebut. Tanggal Pelunasan Akhir akan jatuh maksimum 7 (tujuh) tahun sejak Tanggal Emisi yang dapat disesuaikan dengan tanggal jatuh tempo terakhir dari Efek bersifat utang dan/atau Efek Beragun Aset Arus Kas Tetap dalam portofolio investasi STAR PROTECTED 24 yang menjadi basis nilai proteksi atas Pokok Investasi, telah dilunasi seluruhnya. Apabila Tanggal Pelunasan Akhir tersebut bukan merupakan Hari Bursa, maka Tanggal Pelunasan Akhir adalah Hari Bursa berikutnya setelah Tanggal Pelunasan Akhir.

#### **1.60. TANGGAL PEMBAGIAN HASIL INVESTASI YANG MENJADI BASIS NILAI PROTEKSI**

Adalah tanggal-tanggal dimana Manajer Investasi akan membagikan Hasil Investasi Yang Menjadi Basis Nilai Proteksi sesuai Kebijakan Pembagian Hasil Investasi yaitu setiap 3 (tiga) bulan sekali pada tanggal-tanggal yang disesuaikan dengan tanggal jatuh tempo kupon/bunga terakhir pada periode 3 (tiga) bulan yang bersangkutan dari Efek bersifat utang dan/atau Efek Beragun Aset Arus Kas Tetap yang menjadi basis nilai proteksi atas Pokok Investasi dalam portofolio investasi STAR PROTECTED 24. Tanggal Pembagian Hasil Investasi Yang Menjadi Basis Nilai Proteksi secara rinci akan dicantumkan dalam Dokumen Keterbukaan Produk.

#### **1.61. TANGGAL PENJUALAN KEMBALI**

Adalah tanggal-tanggal dimana Pemegang Unit Penyertaan dapat melakukan penjualan kembali Unit Penyertaan yang dimilikinya yaitu setiap 3 (tiga) bulan sekali pada tanggal-tanggal yang disesuaikan dengan tanggal jatuh tempo kupon/bunga terakhir pada periode 3 (tiga) bulan yang bersangkutan dari Efek bersifat utang dan/atau Efek Beragun Aset Arus Kas Tetap yang menjadi basis nilai proteksi atas Pokok Investasi dalam portofolio investasi STAR PROTECTED 24, pertama kali dapat dilaksanakan 1 (satu) tahun setelah Tanggal Emisi, yang secara rinci akan dicantumkan dalam Dokumen Keterbukaan Produk. Pemegang Unit Penyertaan dapat melakukan penjualan kembali Unit Penyertaan yang dimilikinya dan Manajer Investasi wajib membeli kembali Unit Penyertaan tersebut dengan harga yang ditetapkan berdasarkan Nilai Aktiva Bersih STAR PROTECTED 24 pada Tanggal Penjualan Kembali. Apabila Tanggal Penjualan Kembali tersebut bukan merupakan Hari Bursa, maka Nilai Aktiva Bersih yang dipergunakan adalah Nilai Aktiva Bersih pada akhir Hari Bursa berikutnya setelah Tanggal Penjualan Kembali.

#### **1.62. TANGGAL PENGUMUMAN NILAI AKTIVA BERSIH (NAB)**

Adalah tanggal NAB STAR PROTECTED 24 yang akan diumumkan dan dipublikasikan di harian tertentu sekurang-kurangnya 1 (satu) kali dalam 1 (satu) bulan pada Hari Bursa terakhir bulan berjalan.

NAB yang diumumkan merupakan NAB pada Hari Bursa terakhir setiap bulan.

#### **1.63. UNDANG-UNDANG PASAR MODAL**

Adalah Undang-Undang Republik Indonesia Nomor 8 tahun 1995 tentang Pasar Modal jusebagaimana diubah dengan. Undang-Undang Republik Indonesia Nomor 4 tahun 2023 tentang Pengembangan Dan Penguatan Sektor Keuangan beserta peraturan pelaksanaan dan seluruh perubahannya.

#### **1.64. UNIT PENYERTAAN**

Adalah satuan ukuran yang menunjukkan bagian kepentingan setiap pihak dalam portofolio investasi kolektif

## **BAB II**

### **KETERANGAN MENGENAI STAR PROTECTED 24**

#### **2.1. PEMBENTUKAN STAR PROTECTED 24**

STAR PROTECTED 24 adalah Reksa Dana berbentuk Kontrak Investasi Kolektif sebagaimana termaktub dalam akta Kontrak Investasi Kolektif REKSA DANA TERPROTEKSI STAR PROTECTED 24 No. 5 tanggal 10 Januari 2024, dibuat di hadapan Leolin Jayayanti, S.H., M.Kn., notaris di Kota Jakarta Selatan antara PT Surya Timur Alam Raya Asset Management sebagai Manajer Investasi dan PT Bank Sinarmas Tbk., sebagai Bank Kustodian.

STAR PROTECTED 24 memperoleh pernyataan Efektif dari OJK sesuai dengan Surat No. S-233/PM.02/2024 tanggal 27 Februari 2024.

#### **2.2. PENAWARAN UMUM**

PT Surya Timur Alam Raya Asset Management sebagai Manajer Investasi melakukan Penawaran Umum atas Unit Penyertaan STAR PROTECTED 24 secara terus menerus dengan jumlah sekurang-kurangnya sebesar 10.000.000 (sepuluh juta) Unit Penyertaan dan sampai dengan jumlah sebanyak-banyaknya sebesar 10.000.000.000 (sepuluh miliar) Unit Penyertaan pada Masa Penawaran.

Selama Masa Penawaran, setiap Unit Penyertaan STAR PROTECTED 24 ditawarkan dengan harga sama dengan Nilai Aktiva Bersih awal per Unit Penyertaan yaitu sebesar Rp 1.000,- (seribu Rupiah). Unit Penyertaan tidak akan ditawarkan setelah berakhirnya Masa Penawaran.

Masa Penawaran STAR PROTECTED 24 akan dimulai sejak tanggal efektif dari OJK, dengan ketentuan keseluruhan jangka waktu Masa Penawaran beserta Tanggal Emisi tidak lebih dari jangka waktu pemenuhan dana kelolaan yang diwajibkan oleh peraturan yang berlaku, yang tanggalnya secara lebih rinci tercantum pada halaman muka (*cover*) Prospektus ini.

Sebelum berakhirnya Masa Penawaran, Manajer Investasi dapat memperpendek Masa Penawaran berdasarkan kondisi pasar dan akumulasi jumlah pembelian Unit Penyertaan dengan memperhatikan ketentuan perundang-undangan yang berlaku, kebijakan dan/atau persetujuan OJK.

Manajer Investasi wajib membatalkan Penawaran Umum atas Unit Penyertaan STAR PROTECTED 24 apabila sampai dengan akhir Masa Penawaran jumlah Unit Penyertaan yang terjual kurang dari jumlah minimum Unit Penyertaan sebagaimana ditentukan dan Manajer Investasi dapat membatalkan Penawaran Umum atas Unit Penyertaan STAR PROTECTED 24 apabila dalam Masa Penawaran terdapat kondisi yang dianggap tidak menguntungkan atau dapat merugikan calon Pemegang Unit Penyertaan. Dalam hal Penawaran Umum dibatalkan, dana investasi milik Pemegang Unit Penyertaan akan dikembalikan sesegera mungkin paling lambat 7 (tujuh) Hari Bursa oleh Bank Kustodian atas perintah/instruksi Manajer Investasi (tanpa bunga) dengan pemindahbukuan/transfer dalam mata uang Rupiah ke rekening yang terdaftar atas nama calon Pemegang Unit Penyertaan dan dengan biaya bank menjadi tanggungan Manajer Investasi.

#### **Calon Pemegang Unit Penyertaan tidak dapat membatalkan permohonan pembelian Unit Penyertaan STAR PROTECTED 24.**

Unit Penyertaan STAR PROTECTED 24 akan diterbitkan pada Tanggal Emisi.

STAR PROTECTED 24 wajib dimiliki oleh paling sedikit 10 (sepuluh) Pemegang Unit Penyertaan. Apabila STAR PROTECTED 24 dimiliki kurang dari 10 (sepuluh) Pemegang Unit Penyertaan selama 120 (seratus dua puluh) hari bursa berturut-turut, STAR PROTECTED 24 wajib dibubarkan sesuai dengan ketentuan Pembubaran dan Likuidasi dalam Bab XI Prospektus ini.

#### **2.3. PENEMPATAN DANA AWAL**

Tidak ada penempatan dana awal.

#### **2.4. PENJUALAN KEMBALI UNIT PENYERTAAN**

Pemegang Unit Penyertaan hanya dapat menjual kembali sebagian atau seluruh Unit Penyertaan yang dimilikinya dalam STAR PROTECTED 24 dan Manajer Investasi wajib melakukan pembelian kembali Unit Penyertaan tersebut pada Tanggal Penjualan Kembali. Permohonan penjualan kembali Unit Penyertaan STAR PROTECTED 24 (*redemption*) dari Pemegang Unit Penyertaan STAR PROTECTED 24 yang dilakukan tidak sesuai dengan syarat dan ketentuan dalam Prospektus ini akan ditolak oleh Manajer Investasi.

#### **2.5. PELUNASAN UNIT PENYERTAAN PADA TANGGAL PELUNASAN PARSIAL**

Pada Tanggal Pelunasan Parsial, Manajer Investasi untuk kepentingan Pemegang Unit Penyertaan wajib melakukan pelunasan atas sebagian Unit Penyertaan yang telah diterbitkan dan masih dimiliki oleh Pemegang Unit Penyertaan sebesar Hasil Pelunasan Efek Bersifat Utang dan/atau Efek Beragun Aset Arus Kas Tetap secara proporsional berdasarkan kepemilikan Unit Penyertaan dari setiap Pemegang Unit Penyertaan, dalam waktu yang bersamaan (serentak), dan dengan harga per Unit Penyertaan yang sama besarnya bagi semua Pemegang Unit Penyertaan berdasarkan Nilai Aktiva Bersih STAR PROTECTED 24 pada Tanggal Pelunasan Parsial tersebut.

Pelunasan atas Unit Penyertaan pada Tanggal Pelunasan Parsial akan dilakukan sesuai dengan skema investasi yang akan diinformasikan secara lebih rinci pada Dokumen Keterbukaan Produk yang akan dibagikan pada Masa Penawaran. Penjelasan lengkap mengenai Pelunasan Unit Penyertaan pada Tanggal Pelunasan Parsial ini diuraikan pada Bab XV Prospektus ini.

#### **2.6. PELUNASAN UNIT PENYERTAAN PADA TANGGAL PELUNASAN AKHIR**

Pada Tanggal Pelunasan Akhir, Manajer Investasi untuk kepentingan Pemegang Unit Penyertaan wajib melakukan pelunasan atas seluruh Unit Penyertaan yang telah diterbitkan dan masih dimiliki oleh Pemegang Unit Penyertaan, dalam waktu yang bersamaan (serentak) dan dengan harga per Unit Penyertaan yang sama besarnya bagi semua Pemegang Unit Penyertaan yang berdasarkan Nilai Aktiva Bersih STAR PROTECTED 24 pada Tanggal Pelunasan Akhir tersebut.

Pelunasan atas Unit Penyertaan pada Tanggal Pelunasan Akhir akan dilakukan sesuai dengan skema investasi yang akan diinformasikan secara lebih rinci pada Dokumen Keterbukaan Produk yang akan dibagikan pada Masa Penawaran. Penjelasan lengkap mengenai Pelunasan Unit Penyertaan pada Tanggal Pelunasan Akhir ini diuraikan Bab XVI Prospektus ini.

#### **2.7. PELUNASAN LEBIH AWAL**

Pada tanggal dilakukannya Pelunasan Lebih Awal, Manajer Investasi wajib melakukan Pelunasan Lebih Awal dengan cara membeli kembali seluruh Unit Penyertaan yang diterbitkan dan masih dimiliki oleh Pemegang Unit Penyertaan dalam waktu yang bersamaan (serentak) dan dengan harga per Unit Penyertaan yang sama besarnya bagi semua Pemegang Unit Penyertaan berdasarkan Nilai Aktiva Bersih STAR PROTECTED 24 pada tanggal dilakukannya Pelunasan Lebih Awal tersebut.

Kondisi yang menyebabkan Manajer Investasi dapat melakukan Pelunasan Lebih Awal ini diuraikan lengkap dalam Bab XVII Prospektus ini.

#### **2.8. PEMBAYARAN PENJUALAN KEMBALI UNIT PENYERTAAN, PEMBAGIAN HASIL INVESTASI, HASIL INVESTASI YANG MENJADI BASIS NILAI PROTEKSI DAN PELUNASAN UNIT PENYERTAAN**

Pembayaran penjualan kembali Unit Penyertaan, pembagian Hasil Investasi (jika ada) dan Hasil Investasi Yang Menjadi Basis Nilai Proteksi kepada seluruh Pemegang Unit Penyertaan dilakukan sesegera mungkin paling lambat 7 (tujuh) Hari Bursa sejak Tanggal Penjualan Kembali, tanggal dilakukannya pembagian Hasil Investasi dan Tanggal Pembagian Hasil Investasi Yang Menjadi Basis Nilai Proteksi.

Pembayaran pembagian pelunasan Unit Penyertaan kepada seluruh Pemegang Unit Penyertaan dilakukan sesegera mungkin paling lambat 7 (tujuh) Hari Bursa sejak Tanggal Pelunasan Parsial dan Tanggal Pelunasan Akhir atau tanggal dilakukannya Pelunasan Lebih Awal.



## 2.9. PEMBAYARAN PEMBELIAN KEMBALI UNIT PENYERTAAN DAN PELUNASAN LEBIH AWAL YANG MENGAKIBATKAN TIDAK BERLAKUNYA MEKANISME PROTEKSI DENGAN MEKANISME SERAH ASET

Dalam hal likuiditas aset dalam portofolio investasi STAR PROTECTED 24 memenuhi kondisi sebagaimana dimaksud dalam Pasal 24A POJK Tentang Reksa Dana Berbentuk Kontrak Investasi Kolektif adalah sebagai berikut:

- a. mengalami tekanan likuiditas yang signifikan sehingga terjadi kegagalan penjualan aset dalam portofolio investasi STAR PROTECTED 24;
- b. menjadi bagian dari kesepakatan penyelesaian dengan pemegang Unit Penyertaan STAR PROTECTED 24;
- c. Bursa Efek atau penyelenggara pasar di mana sebagian besar portofolio Efek STAR PROTECTED 24 diperdagangkan ditutup;
- d. perdagangan Efek atas sebagian besar portofolio Efek STAR PROTECTED 24 di Bursa Efek atau penyelenggara pasar dihentikan atau dibatalkan pencatatannya;
- e. keadaan darurat;
- f. Lembaga Penilai Harga Efek tidak menerbitkan referensi Harga Pasar Wajar;
- g. dilakukannya restrukturisasi atas Efek Bersifat Utang dan/atau sukuk oleh penerbit Efek Bersifat Utang dan/atau sukuk;
- h. turunnya peringkat Efek Bersifat Utang dan/atau sukuk atas sebagian besar atau seluruh portofolio investasi menjadi *non-investment grade*; dan/atau
- i. pemenuhan peraturan perundang-undangan;

dalam melaksanakan pembelian kembali Unit Penyertaan dan Pelunasan Lebih Awal Yang Mengakibatkan Tidak Berlakunya Mekanisme Proteksi sebagaimana dimaksud dalam POJK Tentang Reksa Dana Berbentuk Kontrak Investasi Kolektif, Manajer Investasi dapat melakukan pembayaran pembelian kembali Unit Penyertaan dan Pelunasan Lebih Awal Yang Mengakibatkan Tidak Berlakunya Mekanisme Proteksi dengan mekanisme serah aset sepanjang memperoleh persetujuan dari pemegang Unit Penyertaan sesuai dengan ketentuan peraturan perundang-undangan yang berlaku termasuk namun tidak terbatas pada POJK Tentang Reksa Dana Berbentuk Kontrak Investasi Kolektif.

## 2.10. PENGELOLA STAR PROTECTED 24

PT Surya Timur Alam Raya Asset Management sebagai Manajer Investasi didukung oleh tenaga profesional yang terdiri dari Komite Investasi dan Tim Pengelola Investasi.

### a. Komite Investasi

Komite Investasi akan mengarahkan dan mengawasi Tim Pengelola Investasi dalam menjalankan Kebijakan dan Strategi Investasi sehingga sesuai dengan tujuan investasi.

Komite Investasi STAR PROTECTED 24 terdiri dari:

Ketua : Hanif Mantiq, M.M  
Anggota : I Nengah Sukerja  
Heryadi Indrakusuma  
Susanto Chandra

Pengalaman dari masing-masing Komite Investasi adalah sebagai berikut:

**Hanif Mantiq, M.M**, saat ini menjabat sebagai Direktur Utama PT Surya Timur Alam Raya Asset Management. Menyelesaikan studi S2 pada Magister Manajemen Universitas Gadjah Mada dan S1 di Institut Teknologi Bandung. Berpengalaman lebih dari 15 (lima belas) tahun dalam industri pasar modal. Sebelum bergabung dengan PT Surya Timur Alam Raya Asset Management, beliau menjabat sebagai Direktur Utama PT Jasa Sarana, Presiden Direktur PT Avrist Asset Management, Head of Investment di BNI Asset Management dan Equity Fund Manager di Mandiri Manajer Investasi. Beliau telah memiliki izin perorangan sebagai Wakil Manajer Investasi berdasarkan Surat Keputusan Dewan Komisiner OJK Nomor KEP-22/BL/WMI/2011 tanggal 8 Maret 2011 dan telah diperpanjang berdasarkan Keputusan Dewan Komisiner OJK Nomor KEP-410/PM.211/PJ-WMI/2021 tanggal 15 Desember 2021.

**I Nengah Sukerja**, saat ini menjabat sebagai Direktur PT Surya Timur Alam Raya Asset Management, menyelesaikan studi pada Institut Sains dan Teknologi Nasional dalam bidang Teknik Arsitektur. Berpengalaman lebih dari 17 (tujuh belas) tahun dalam industri Pasar Modal. Sebelumnya Beliau pernah menjabat sebagai Koordinator Fungsi Investasi di PT Surya Timur Alam Raya Asset Management, dan pernah bekerja di PT Finansa Indonesia. Beliau telah memiliki izin perorangan sebagai Wakil Manajer Investasi sesuai dengan Surat Keputusan Ketua BAPEPAM Nomor Kep-45/PM/WMI/2003 tanggal 21 April 2003 yang telah diperpanjang terakhir kalinya berdasarkan Surat Keputusan Dewan Komisioner OJK Nomor: Kep-544/PM.21/PJ-WMI/2022 tanggal 22 Agustus 2022. Beliau juga telah memiliki keterampilan dan pengetahuan tentang pasar modal syariah sesuai dengan Sertifikat Pelatihan Pendidikan Dasar Pasar Modal Syariah (PDPMS) dari TICMI Nomor PDPMS-000014 tanggal 28 Maret 2019.

**Heryadi Indrakusuma**, saat ini menjabat sebagai Direktur PT Surya Timur Alam Raya Asset Management. Menyelesaikan studi S<sub>2</sub> pada Universitas Indonesia dalam bidang Hukum dan S<sub>1</sub> pada Universitas Airlangga dalam bidang Akuntansi. Berpengalaman lebih dari 25 (dua puluh lima) tahun dalam industri pasar modal. Dalam industri pasar modal pernah menduduki beberapa jabatan strategis pada PT ABN AMRO Manajemen Investasi, PT RHB Asset Management Indonesia dan terakhir kalinya menjabat sebagai Direktur pada PT Manulife Aset Manajemen Indonesia. Sebelumnya Beliau juga pernah berkarir dan menjabat sebagai Kepala Bagian Penilaian Perusahaan Sektor Manufaktur pada PT Bursa Efek Indonesia dan sebagai Auditor pada KAP Prasetyo Utomo. Beliau telah memiliki izin perorangan sebagai Wakil Manajer Investasi sesuai dengan Surat Keputusan Ketua BAPEPAM Nomor: Kep-35/BL/WMI/2010 tanggal 5 November 2010 yang telah diperpanjang terakhir kalinya berdasarkan Surat Keputusan Dewan Komisioner OJK Nomor: Kep-56/PM.21/PJ-WMI/2022 tanggal 14 April 2022.

**Susanto Chandra**, saat ini menjabat sebagai Direktur PT Surya Timur Alam Raya Asset Management, lulus sebagai sarjana teknik informatika dari Universitas Bina Nusantara pada tahun 2009 dengan predikat Magna Cum Laude dan memperoleh gelar Magister Manajemen (MM) dengan konsentrasi keuangan terapan pada tahun 2013 dengan predikat Cum Laude dari Universitas Bina Nusantara. Beliau memulai karir di bidang pasar modal sebagai Management Trainee di PT Danareksa (persero) pada tahun 2010, kemudian bergabung sebagai Portfolio Manager & Analyst di PT Indo Premier Investment Management pada tahun 2011. bergabung dengan PT BNI Asset Management sebagai Fund Manager pada tahun 2014, kemudian bergabung sebagai Head of Investment & Research di PT Sequis Aset Manajemen pada tahun 2015. pada tahun 2017, beliau bergabung kembali dengan PT BNI Asset Management sebagai Head of Investment & Research untuk kemudian pada tahun 2019 kemudian melanjutkan karirnya dan menjabat sebagai Chief Investment Officer PT KISI Asset Management. bergabung dengan PT Surya Timur Alam Raya Asset Management pada tahun 2021 dan saat ini menjabat sebagai Chief Investment Officer. telah berpengalaman lebih dari 12 (dua belas) tahun dalam industri keuangan dan pasar modal. beliau telah memperoleh izin sebagai wakil manajer investasi berdasarkan surat Keputusan Ketua BAPEPAM dan LK No. KEP- 62/WMI/2012 tanggal 22 Maret 2012 yang telah diperpanjang terakhir kalinya berdasarkan surat Keputusan Dewan Komisioner OJK No.KEP-353/PM/211/PJ-WMI/2021 tanggal 24 November 2021.

#### **b. Tim Pengelola Investasi**

Tim Pengelola Investasi bertugas sebagai pelaksana harian atas kebijakan, strategi, dan eksekusi investasi yang telah diformulasikan bersama dengan Komite Investasi. Tim Pengelola Investasi STAR PROTECTED 24 terdiri dari:

Ketua : Henry Buntoro  
Anggota : Frederick Daniel Bili T  
Clara Halim  
Abdul Malik Rayhan

Pengalaman dari masing-masing Tim Pengelola Investasi adalah sebagai berikut:

**Henry Buntoro**, saat ini menjabat sebagai Koordinator Fungsi Investasi dan Riset di PT Surya Timur Alam Raya Asset Management, menyelesaikan studi S<sub>2</sub> pada Heriot Watt University, United Kingdom dalam bidang *Financial Management* pada tahun 2021 dan studi S<sub>1</sub> pada Instiut Teknologi Bandung dalam bidang Teknik Industri pada tahun 2007. Berpengalaman lebih dari 10 (sepuluh tahun) tahun dalam

bidang riset dan investasi di Pasar Modal. Sebelumnya Beliau menjabat sebagai Koordinator Fungsi Investasi dan Riset di PT Sequis Asset Management. Beliau telah memiliki izin perorangan sebagai Wakil Manajer Investasi sesuai dengan Surat Keputusan Dewan Komisioner OJK Nomor: Kep-84/PM.211/WMI/2014 tanggal 3 Juli 2014 yang telah diperpanjang terakhir kalinya berdasarkan Surat Keputusan Dewan Komisioner OJK Nomor: Kep-340/PM.211/PJ-WMI/2021 tanggal 18 November 2021.

**Frederick Daniel Bili T**, saat ini menjabat sebagai Pelaksana Fungsi Investasi dan Riset di PT Surya Timur Alam Raya Asset Management, menyelesaikan studi pada Universitas Indonesia dalam bidang Administrasi Fiskal pada tahun 2005. Berpengalaman lebih dari 15 (lima belas) tahun dalam bidang Pasar Modal, khususnya sebagai Research Analyst. Sebelum bergabung dengan PT Surya Timur Alam Raya Asset Management, Beliau menjabat sebagai Analyst pada PT Indo Premier Sekuritas. Beliau telah memiliki izin perorangan sebagai Wakil Manajer Investasi sesuai dengan Surat Keputusan Dewan Komisioner OJK Nomor: KEP-18/PM.211/WMI/2021 tanggal 27 Januari 2021.

**Clara Halim**, saat ini menjabat sebagai Pelaksana Fungsi Investasi dan Riset di PT Surya Timur Alam Raya Asset Management, menyelesaikan studi S2 pada Universitas Prasetya Mulya Business School dalam bidang Bisnis Manajemen. Berpengalaman lebih dari 8 (delapan) tahun dalam bidang riset dan investasi di Pasar Modal. Sebelumnya beliau pernah memiliki pengalaman kerja dan menjabat sebagai Investment Analyst di PT Asuransi Jiwa Sequis Life kemudian menjabat sebagai Assistant Portfolio Manajer di PT Sequis Asset Management. Beliau telah memiliki izin perorangan sebagai Wakil Manajer Investasi sesuai dengan Surat Keputusan Dewan Komisioner OJK Nomor: Kep-110/PM.211/PJ-WMI/2021 tanggal 26 Februari 2021.

**Abdul Malik Rayhan**, saat ini menjabat sebagai Pelaksana Fungsi Investasi dan Riset di PT Surya Timur Alam Raya Asset Management, lulus sebagai Sarjana Ekonomi pada tahun 2014 dari Universitas Negeri Yogyakarta dengan jurusan manajemen, konsentrasi manajemen keuangan. Malik mengawali karir di dunia keuangan sejak tahun 2014 sebagai staf di Wealth Management Group, PT Bank Mandiri (Persero) Tbk. Pada tahun 2019 Malik bergabung dengan PT BNI Asset Management sebagai assistant manager di divisi Product Development & Management dan pada tahun 2021 sebagai manajer di divisi yang sama. Malik kemudian bergabung dengan PT Surya Timur Alam Raya Asset Management sebagai Fixed Income Fund Manager pada tahun 2023. Malik telah memperoleh izin perorangan sebagai Wakil Manajer Investasi sesuai dengan Surat Keputusan Dewan Komisioner OJK Nomor: KEP-93/PM.211/WMI/2019 pada tanggal 24 Mei 2019 dan telah diperpanjang berdasarkan Surat Keputusan Dewan Komisioner OJK Nomor: KEP-38/PM.211/PJ-WMI/2022 tanggal 24 Januari 2022. Malik telah memperoleh gelar CFA Charterholder pada tahun 2022.

## 2.10. IKHTISAR KEUANGAN SINGKAT STAR PROTECTED 24\*)

	Periode dari tanggal 1 Januari tahun berjalan s.d tanggal Prospektus	Periode 12 bulan terakhir dari tanggal Prospektus	Periode 36 bulan terakhir dari tanggal Prospektus	Periode 60 bulan terakhir dari tanggal Prospektus	3 tahun kalender terakhir		
					—	—	—
TOTAL HASIL INVESTASI (%)	—	—	—	—	—	—	—
HASIL INVESTASI SETELAH MEMPERHITUNGGAN BIAYA PEMASARAN (%)	—	—	—	—	—	—	—
BIAYA OPERASI (%)	—	—	—	—	—	—	—
PERPUTARAN PORTOFOLIO	—	—	—	—	—	—	—
PERSENTASE PENGHASILAN KENA PAJAK (%)	—	—	—	—	—	—	—

\*) Ikhtisar Keuangan Singkat STAR PROTECTED 24 akan dilengkapi pada pembaharuan Prospektus.

Tujuan tabel Ikhtisar Keuangan singkat ini adalah semata-mata untuk membantu memahami kinerja masa lalu dari Reksa Dana, tetapi seharusnya tidak dianggap sebagai indikasi dari kinerja masa depan akan sama baiknya dengan kinerja masa lalu.

### **BAB III** **MANAJER INVESTASI**

#### **3.1. KETERANGAN SINGKAT TENTANG MANAJER INVESTASI**

PT Surya Timur Alam Raya Asset Management (STAR AM), didirikan berdasarkan Akta Pendirian Nomor: 1 tanggal 5 Mei 2004, yang diubah dengan Akta Pengubahan Anggaran Dasar Nomor : 6 tanggal 17 Mei 2004, keduanya dibuat di hadapan Hardinawanti Surodjo, S.H., notaris di Jakarta, dan telah mendapatkan pengesahan dari Menteri Hukum dan Hak Asasi Manusia Republik Indonesia (d.h. Menteri Kehakiman dan Hak Asasi Manusia Republik Indonesia) sesuai dengan Surat Keputusan Nomor: C-17769 HT 01.01.TH.2004 tanggal 15 Juli 2004. Anggaran Dasar STAR AM telah diubah sehubungan dengan peningkatan modal dasar dan modal ditempatkan berdasarkan akta Berita Acara Rapat Umum Pemegang Saham Luar Biasa PT Surya Timur Alam Raya Asset Management No. 22 tanggal 27 Januari 2010, dibuat di hadapan Sri Hidianingsih Adi Sugijanto, S.H., notaris di Jakarta, yang telah memperoleh persetujuan dari Menteri Hukum dan Hak Asasi Manusia Republik Indonesia dengan Surat Keputusan No. AHU-08087.AH.01.02.TAHUN 2010 tanggal 15 Februari 2010 dan telah didaftarkan dalam Daftar Perseroan No. AHU-0012038.AH.01.09.TAHUN 2010 tanggal 15 Februari 2010.

Anggaran Dasar STAR AM terakhir kali dirubah sehubungan dengan peningkatan modal dasar dan modal ditempatkan berdasarkan akta Pernyataan Keputusan Para Pemegang Saham PT Surya Timur Alam Raya Asset Management No. 12 tanggal 21 Januari 2022, dibuat di hadapan Sri Hidianingsih Adi Sugijanto, S.H., notaris di Jakarta, yang telah memperoleh persetujuan dari Menteri Hukum dan Hak Asasi Manusia Republik Indonesia dengan Surat Keputusan No. AHU-0006302.AH.01.02.tahun2022 tanggal 26 Januari 2022 dan telah didaftarkan dalam Daftar Perseroan No. AHU-0017643.AH.01.11.tahun 2022 tanggal 26 Januari 2022.

STAR AM telah memiliki izin usaha sebagai Manajer Investasi dari otoritas Pasar Modal sesuai dengan surat keputusan Ketua BAPEPAM Nomor KEP-09/PM/MI/2004 tanggal 4 Oktober 2004. Selain itu STAR AM juga telah mendapatkan pencatatan Unit Pengelolaan Investasi Syariah (UPIS) sesuai surat OJK Nomor S-1632/PM.211/2019 tanggal 6 September 2019, serta dapat bertindak sebagai Pihak Penerbit Daftar Efek Syariah (PPDES) sesuai surat OJK Nomor S-67/PM.122/2020 tanggal 14 Agustus 2020.

#### **Susunan Anggota Direksi dan Dewan Komisaris Manajer Investasi:**

Susunan anggota Direksi dan Dewan Komisaris PT Surya Timur Alam Raya Asset Management pada saat Prospektus ini diterbitkan adalah sebagai berikut:

##### **Direksi**

Direktur Utama : Reita Farianti  
Direktur : I Nengah Sukerja  
Heryadi Indrakusuma  
Susanto Chandra  
Hanif Mantiq, M.M

##### **Dewan Komisaris**

Komisaris Utama : GE, Ieyanto Yamin  
Komisaris Independen : Robert Pakpahan

#### **3.2. PENGALAMAN MANAJER INVESTASI**

STAR AM menyediakan layanan manajemen investasi yang profesional, andal dan terpercaya di pasar modal Indonesia. Saat ini STAR AM mengelola 33 produk Reksa Dana yang terdiri dari 1 reksa dana saham, 1 reksa dana indeks, 3 reksa dana campuran, 7 reksa dana pendapatan tetap, 3 reksa dana pasar uang dan 8 reksa dana terproteksi serta beberapa produk pengelolaan dana nasabah individual dengan total dana kelolaan mencapai lebih dari 16.4 Triliun Rupiah per 28 Juni 2024.

Dengan dukungan karyawan yang berpengalaman dan memiliki sertifikasi keahlian dan perizinan perorangan dalam bidang investasi, PT Surya Timur Alam Raya Asset Management mampu memberikan pelayanan yang berkualitas kepada para kliennya.

### **3.3. PIHAK YANG TERAFILIASI DENGAN MANAJER INVESTASI**

Pihak yang terafiliasi dengan PT Surya Timur Alam Raya Asset Management adalah PT Aldiracita Sekuritas Indonesia.

## **BAB IV**

### **BANK KUSTODIAN**

#### **4.1. KETERANGAN SINGKAT MENGENAI BANK KUSTODIAN**

PT Bank Sinarmas Tbk didirikan pada tahun 1989 dengan nama PT Bank Shinta Indonesia, berdasarkan Akta No. 52 tanggal 18 Agustus 1989 dari Buniarti Tjandra, S.H., notaris di Jakarta, dan telah diubah dengan Akta No. 91 tanggal 15 September 1989 dari notaris yang sama. Akta pendirian ini telah mendapat pengesahan dari Menteri Kehakiman Republik Indonesia melalui Surat Keputusan No. C2-9142.HT.01.01-TH.89 tanggal 27 September 1989 dan diumumkan dalam Berita Negara Republik Indonesia No. 49 tanggal 21 Juni 2005, Tambahan No. 6448.

Pada tanggal 26 Januari 2007, Perusahaan berganti nama menjadi PT Bank Sinarmas. Perubahan nama tersebut telah disetujui melalui Rapat Umum Pemegang Saham Luar Biasa Perusahaan yang didokumentasikan dalam Akta No. 1 tanggal 21 November 2006 dari Triphosa Lily Ekadewi, S.H., notaris di Jakarta. Perubahan Anggaran Dasar tersebut telah memperoleh persetujuan dari Menteri Hukum dan Hak Asasi Manusia Republik Indonesia dengan Surat Keputusannya No. W7-03960 HT.01.04-TH.2006 tanggal 20 Desember 2006. Perubahan nama tersebut juga telah mendapat persetujuan dari Bank Indonesia berdasarkan Keputusan Gubernur Bank Indonesia No.9/4/KEP.GBI/2007 tanggal 22 Januari 2007 tentang Perubahan Izin Usaha Atas Nama PT Bank Shinta Indonesia menjadi Izin Usaha Atas Nama PT Bank Sinarmas.

Perubahan tersebut telah mendapat pengesahan dari Menteri Kehakiman dan Hak Asasi Manusia Republik Indonesia dengan Surat Keputusan No. AHU-22745.AH.01.02 Tahun 2010 tanggal 4 Mei 2010 serta telah dilaporkan kepada Bank Indonesia melalui surat No. SKL.121/2010/PRES DIR-CorpSec tanggal 7 Mei 2010.

Anggaran Dasar PT Bank Sinarmas Tbk terakhir kali dirubah dan dinyatakan kembali berdasarkan Akta Pernyataan Keputusan Rapat No.3 Tanggal 2 Januari 2024 yang dibuat dihadapan Notaris Aulia Taufani, S.H, Notaris di Kota Administrasi Jakarta Selatan, perubahan tersebut telah mendapat pengesahan dari Menteri Hukum dan Hak Asasi Manusia Republik Indonesia dengan Surat Keputusan No. AHU-0000118.AH.01.01 tahun 2024 tanggal 2 Januari 2024.

#### **4.2. PENGALAMAN BANK KUSTODIAN**

Dalam bertindak sebagai Bank Kustodian, PT Bank Sinarmas Tbk telah mendapat kepercayaan untuk memberikan jasa pengadministrasian dan penyimpanan surat berharga kepada nasabah korporasi maupun nasabah perorangan. Total aset yang disimpan per tanggal 29 Desember 2023 sebesar Rp. 11,19 triliun, terdiri dari berbagai jenis surat berharga (saham dan obligasi korporasi), Reksa Dana, serta telah mengadministrasikan Kontrak Pengelolaan Portfolio Efek. Dalam menjalankan fungsinya sebagai Bank Kustodian, PT Bank Sinarmas Tbk didukung oleh sumber daya manusia yang memiliki pengalaman dan komitmen yang tinggi untuk memberikan pelayanan yang terbaik bagi para nasabahnya.

#### **4.3. PIHAK YANG TERAFILIASI DENGAN BANK KUSTODIAN**

Pihak – pihak yang terafiliasi dengan Bank Kustodian adalah :

- a. Sektor Keuangan : PT Sinarmas Multiartha Tbk, PT Sinarmas Asset Management, PT Asuransi Jiwa Sinarmas MSIG, PT Asuransi Sinar Mas, PT Sinarmas Sekuritas, PT AB Sinar Mas Multifinance, Asuransi Simas Net, PT Sinarmas Futures, PT Sinar Mas Multifinance, PT Asuransi Simas Jiwa.
- b. Sektor Non Keuangan : PT Golden Energy Mines Tbk, PT Smartfren Telekomunikasi Tbk, PT Duta Pertiwi Tbk, PT Indah Kiat Pulp & Paper Tbk, PT Pabrik Kertas Tjiwi Kimia Tbk, PT Bumi Serpong Damai Tbk, PT Puradelta Lestari Tbk, PT Sinar Mas Agro Resources and Technology Tbk, PT Pindo Deli Pulp and Paper Mills, PT Lontar Papyrus Pulp & Paper Industry, PT OKI Pulp & Paper Mills, PT The Univenus, PT Ekamas Fortuna, PT Purinusa Ekapersada, PT Jakarta Teknologi Utama (dahulu / former PT Jakarta Teknologi Utama Motor), PT Balai Lelang Sinarmas, PT Wapindo Jasaartha, PT Arthamas Solusindo, PT Komunindo Arga Digital, PT Sinar Artha Solusindo, PT Arthamas Informatika, PT Sinar Artha Inforindo, PT Artha Bina Usaha, PT Sinar Artha Trading, PT Super Wahana Tehno.

**BAB V**  
**TUJUAN INVESTASI, KEBIJAKAN INVESTASI DAN MEKANISME PROTEKSI**  
**POKOK INVESTASI SERTA KEBIJAKAN PEMBAGIAN HASIL INVESTASI**

Dengan memperhatikan peraturan perundangan yang berlaku, dan ketentuan-ketentuan lain dalam Kontrak Investasi Kolektif, Tujuan Investasi, Kebijakan Investasi, Mekanisme Proteksi Pokok Investasi, dan Kebijakan Pembagian Hasil Investasi STAR PROTECTED 24 adalah sebagai berikut:

**5.1. TUJUAN INVESTASI**

STAR PROTECTED 24 bertujuan untuk memberikan manfaat proteksi sebesar 100% (seratus persen) atas Pokok Investasi yang akan dicapai secara keseluruhan pada Tanggal Pelunasan Akhir dan potensi tambahan Hasil Investasi yang optimal bagi Pemegang Unit Penyertaan.

**5.2. KEBIJAKAN INVESTASI**

STAR PROTECTED 24 akan berinvestasi sampai dengan Tanggal Pelunasan Akhir dengan komposisi portofolio investasi:

- a. Minimum 80% (delapan puluh persen) dan maksimum 100% (seratus persen) dari Nilai Aktiva Bersih pada Efek bersifat utang yang diterbitkan dan/atau dijamin oleh Pemerintah Republik Indonesia dan/atau Efek bersifat utang yang diterbitkan oleh korporasi dan/atau lembaga internasional dimana Pemerintah Republik Indonesia menjadi salah satu anggotanya dan/atau Efek Beragun Aset Arus Kas Tetap dan/atau Efek bersifat utang lainnya yang ditetapkan oleh OJK dikemudian hari, yang telah diperingkat oleh perusahaan pemeringkat Efek yang telah terdaftar di OJK dan masuk dalam kategori layak investasi (*investment grade*), yang ditawarkan melalui Penawaran Umum dan diperdagangkan baik di dalam maupun di luar negeri; dan
- b. Minimum 0% (nol persen) dan maksimum 20% (dua puluh persen) dari Nilai Aktiva Bersih pada Efek bersifat utang yang ditawarkan melalui Penawaran Umum dan diperdagangkan baik di dalam maupun di luar negeri dan/atau instrumen pasar uang dalam negeri dan/atau deposito; sesuai dengan peraturan perundang-undangan yang berlaku di Indonesia.

Efek bersifat utang dan/atau Efek Beragun Aset Arus Kas Tetap sebagaimana dimaksud dalam kebijakan investasi tersebut pada angka 5.2. huruf a di atas merupakan Efek bersifat utang dan/atau Efek Beragun Aset Arus Kas Tetap dalam portofolio investasi STAR PROTECTED 24 yang menjadi basis nilai proteksi atas Pokok Investasi dalam angka 5.2. huruf a di atas.

Ketentuan mengenai Efek bersifat utang yang telah diperingkat oleh Perusahaan Pemeringkat Efek yang telah terdaftar di OJK dan masuk dalam kategori layak investasi (*investment grade*) sebagaimana dimaksud dalam angka 5.2. huruf a di atas tidak berlaku sepanjang Manajer Investasi melakukan investasi pada Efek bersifat utang yang diterbitkan dan/atau dijamin oleh Pemerintah Republik Indonesia.

Efek bersifat utang sebagaimana dimaksud dalam Kebijakan Investasi pada angka 5.2. huruf b di atas meliputi:

- (i) Efek bersifat utang yang ditawarkan melalui Penawaran Umum dan diperdagangkan baik di dalam maupun di luar negeri;
- (ii) Efek bersifat utang yang diterbitkan dan/atau dijamin oleh Pemerintah Republik Indonesia yang diperdagangkan baik di dalam maupun di luar negeri;
- (iii) Efek bersifat utang yang diterbitkan oleh korporasi dan/atau lembaga internasional dimana Pemerintah Republik Indonesia menjadi salah satu anggotanya; dan/atau
- (iv) Efek bersifat utang lainnya yang ditetapkan oleh OJK di kemudian hari.

Dalam hal berinvestasi pada Efek luar negeri, paling banyak 30% (tiga puluh persen) dari Nilai Aktiva Bersih STAR PROTECTED 24 diinvestasikan pada Efek yang diperdagangkan di Bursa Efek luar negeri yang informasinya dapat diakses dari Indonesia melalui media massa atau situs web. Manajer Investasi wajib memastikan kegiatan investasi STAR PROTECTED 24 pada Efek luar negeri tidak akan bertentangan dengan



ketentuan hukum dan peraturan yang berlaku di Indonesia dan hukum Negara yang mendasari penerbitan Efek luar negeri tersebut.

Manajer Investasi dapat mengalokasikan kekayaan STAR PROTECTED 24 pada kas hanya dalam rangka pengelolaan risiko investasi portofolio yang bersifat sementara, penyelesaian transaksi Efek, pemenuhan kewajiban pembayaran kepada Pemegang Unit Penyertaan dan biaya-biaya STAR PROTECTED 24 berdasarkan Kontrak Investasi Kolektif STAR PROTECTED 24.

Kriteria pemilihan Efek bersifat utang yang menjadi basis nilai proteksi tersebut dalam Kebijakan Investasi pada butir 5.2 huruf a di atas adalah sebagai berikut:

- (i) Efek bersifat utang yang ditawarkan melalui Penawaran Umum;
- (ii) diperdagangkan di Bursa Efek baik di dalam maupun di luar negeri;
- (iii) berjatuh tempo tidak lebih dari 7 (tujuh) tahun;
- (iv) telah diperingkat oleh perusahaan pemeringkat efek yang telah disetujui oleh OJK dan masuk dalam kategori layak investasi (*investment grade*), kecuali untuk Efek bersifat utang yang diterbitkan dan/atau dijamin oleh Pemerintah Republik Indonesia;
- (v) korporasi tidak memiliki reputasi wanprestasi;
- (vi) korporasi memiliki prospek usaha yang baik, berdasarkan proyeksi keuangan yang disajikan menggunakan asumsi-asumsi yang wajar; dan
- (vii) telah dilakukan analisis yang memadai terhadap rasio keuangan korporasi yang bersangkutan yang mencakup rasio likuiditas, efisiensi usaha dan profitabilitas sehingga diperoleh gambaran yang jelas mengenai risiko berinvestasi pada korporasi tersebut.

Kriteria pemilihan Efek Beragun Aset Arus Kas Tetap yang menjadi basis nilai proteksi tersebut dalam Kebijakan Investasi pada butir 5.2 huruf a di atas adalah sebagai berikut:

- (i) berjatuh tempo tidak lebih dari 7 (tujuh) tahun;
- (ii) ditawarkan melalui Penawaran Umum; dan
- (iii) sudah mendapat peringkat dari perusahaan pemeringkat efek yang terdaftar di OJK.

Kriteria pemilihan Efek bersifat utang dalam Kebijakan Investasi pada butir 5.2 huruf b di atas adalah sebagai berikut:

- (i) Efek bersifat utang yang ditawarkan melalui Penawaran Umum;
- (ii) diperdagangkan di Bursa Efek baik di dalam maupun di luar negeri;
- (iii) berjatuh tempo tidak lebih dari 7 (tujuh) tahun;
- (iv) telah diperingkat oleh perusahaan pemeringkat efek yang telah disetujui oleh OJK dan masuk dalam kategori layak investasi (*investment grade*), kecuali untuk Efek bersifat utang yang diterbitkan dan/atau dijamin oleh Pemerintah Republik Indonesia;
- (v) korporasi tidak memiliki reputasi wanprestasi;
- (vi) korporasi memiliki prospek usaha yang baik, berdasarkan proyeksi keuangan yang disajikan menggunakan asumsi-asumsi yang wajar; dan
- (vii) telah dilakukan analisis yang memadai terhadap rasio keuangan korporasi yang bersangkutan yang mencakup rasio likuiditas, efisiensi usaha dan profitabilitas sehingga diperoleh gambaran yang jelas mengenai risiko berinvestasi pada korporasi tersebut.

Kriteria pemilihan instrumen pasar uang dalam negeri tersebut dalam kebijakan investasi dalam angka 5.2. huruf (b) di atas adalah sebagai berikut:

- (i) Sertifikat Bank Indonesia, Surat Berharga Pasar Uang, Surat Pengakuan Hutang dan Sertifikat Deposito yang telah dan lazim diperdagangkan di pasar uang oleh perbankan;
- (ii) Berjatuh tempo tidak lebih dari 1 (satu) tahun; dan
- (iii) Dapat dialihkan/diperjualbelikan/ditransaksikan.

Kriteria pemilihan deposito sebagaimana dimaksud dalam Kebijakan Investasi pada angka 5.2. huruf b di atas adalah deposito pada bank yang merupakan peserta penjaminan dari Lembaga Penjamin Simpanan (LPS).

Manajer Investasi dilarang mengubah Portofolio Efek yang menjadi basis nilai proteksi Pokok Investasi sebagaimana ditentukan dalam angka 5.2. huruf a di atas, kecuali dalam rangka pemenuhan permohonan penjualan kembali dari Pemegang Unit Penyertaan atau jika terjadi penurunan peringkat Efek.

Manajer Investasi akan selalu menyesuaikan kebijakan investasi tersebut di atas dengan Peraturan OJK yang berlaku dan kebijakan-kebijakan yang dikeluarkan oleh OJK.

Manajer Investasi dilarang melakukan perubahan atas kebijakan investasi STAR PROTECTED 24 tersebut dalam angka 5.2. huruf a dan b di atas, kecuali dalam rangka:

- a. Penyesuaian terhadap peraturan baru dan/atau perubahan terhadap peraturan perundang-undangan; dan/atau
- b. Penyesuaian terhadap kondisi tertentu yang ditetapkan oleh OJK.

Penjelasan lebih rinci mengenai Efek bersifat utang dan/atau Efek Beragun Aset Arus Kas Tetap yang diterbitkan oleh Pemerintah Republik Indonesia dan/atau korporasi berbadan hukum Indonesia yang akan menjadi portofolio investasi STAR PROTECTED 24, akan dijelaskan lebih lanjut di dalam Dokumen Keterbukaan Produk yang akan dibagikan oleh Manajer Investasi pada Masa Penawaran.

### **5.3. MEKANISME PROTEKSI POKOK INVESTASI**

#### **a. Mekanisme Proteksi**

Mekanisme proteksi atas Pokok Investasi STAR PROTECTED 24 ini sepenuhnya dilakukan melalui mekanisme investasi, dan bukan melalui mekanisme penjaminan oleh Manajer Investasi maupun pihak ketiga.

Manajer Investasi akan melakukan investasi sesuai dengan Kebijakan Investasi dimana pada Tanggal Pelunasan Akhir, akumulasi dari keseluruhan Hasil Pelunasan Efek Bersifat Utang dan/atau Efek Beragun Aset Arus Kas Tetap pada Tanggal Pelunasan Parsial dan Tanggal Pelunasan Akhir dan Hasil Investasi Yang Menjadi Basis Nilai Proteksi pada Tanggal Pembagian Hasil Investasi Yang Menjadi Basis Nilai Proteksi akan memiliki Nilai Aktiva Bersih sekurang-kurangnya sama dengan Pokok Investasi yang terproteksi.

#### **b. Pokok Investasi yang Terproteksi**

Pokok Investasi yang diproteksi adalah sebesar 100% (seratus persen) dari Pokok Investasi yang akan dicapai secara keseluruhan pada Tanggal Pelunasan Akhir. Proteksi sebesar 100% (seratus persen) tersebut merupakan akumulasi dari keseluruhan Hasil Pelunasan Efek Bersifat Utang dan/atau Efek Beragun Aset Arus Kas Tetap pada Tanggal Pelunasan Parsial dan Tanggal Pelunasan Akhir dan Hasil Investasi Yang Menjadi Basis Nilai Proteksi pada Tanggal Pembagian Hasil Investasi Yang Menjadi Basis Nilai Proteksi.

Dalam hal Pemegang Unit Penyertaan telah melakukan penjualan kembali Unit Penyertaan yang dimilikinya, maka Pokok Investasi yang terproteksi pada Tanggal Pelunasan Akhir adalah Pokok Investasi sesuai jumlah Unit Penyertaan yang masih dimiliki oleh Pemegang Unit Penyertaan pada Tanggal Pelunasan Akhir.

#### **c. Jangka Waktu Berlakunya Ketentuan Proteksi**

Proteksi atas Pokok Investasi yang akan dicapai secara keseluruhan pada Tanggal Pelunasan Akhir hanya akan berlaku pada Tanggal Pelunasan Akhir.

#### **d. Ruang Lingkup dan Persyaratan Bagi Berlakunya Mekanisme Proteksi**

Mekanisme proteksi STAR PROTECTED 24 hanya akan berlaku apabila:

- i. Tidak ada penerbit Efek bersifat utang dan/atau Efek Beragun Aset Arus Kas Tetap dalam portofolio investasi yang menjadi basis nilai proteksi atas Pokok Investasi yang gagal dalam membayarkan kewajibannya baik pokok utang maupun bunga hingga Tanggal Pelunasan Akhir; dan/atau
- ii. Tidak terdapat perubahan dan/atau penambahan peraturan perundang-undangan yang menyebabkan nilai yang diproteksi berkurang atau hilang; dan/atau
- iii. Tidak terjadinya Keadaan Kahar (*Force Majeure*); dan/atau
- iv. Tidak terjadinya risiko-risiko investasi sebagaimana dimaksud dalam Bab VIII, butir 8.2. Prospektus ini.

**e. Hilangnya atau Berkurangnya Hak Pemegang Unit Penyertaan atas Proteksi**

Hak Pemegang Unit Penyertaan atas proteksi Pokok Investasi dalam Unit Penyertaan yang dimilikinya dapat hilang atau berkurang apabila Pemegang Unit Penyertaan menjual kembali Unit Penyertaan yang dimilikinya sebelum Tanggal Pelunasan Akhir atau dalam hal terjadinya Pelunasan Lebih Awal Yang Mengakibatkan Tidak Berlakunya Mekanisme Proteksi.

Penjelasan lebih lanjut mengenai penjualan kembali Unit Penyertaan diuraikan dalam Bab XIV.

Penjelasan lebih lanjut mengenai Pelunasan Lebih Awal diuraikan dalam Bab XVII.

**f. Pelunasan Lebih Awal Yang Mengakibatkan Tidak Berlakunya Mekanisme Proteksi.**

Sebelum Tanggal Pelunasan Akhir, apabila terdapat perubahan yang material dalam peraturan di bidang perpajakan dan/atau perubahan yang material dalam interpretasi peraturan perpajakan oleh pejabat pajak dan/atau terdapat perubahan politik, perubahan peraturan perundang-undangan yang berlaku, perubahan ekonomi dan keuangan yang ekstrim serta perubahan kondisi penerbit Efek bersifat utang dan/atau Efek Beragun Aset Arus Kas Tetap dalam portofolio investasi STAR PROTECTED 24 yang menjadi basis nilai proteksi atas Pokok Investasi dimana berdasarkan pertimbangan terbaik Manajer Investasi dapat merugikan Pemegang Unit Penyertaan STAR PROTECTED 24 secara signifikan, Manajer Investasi untuk kepentingan Pemegang Unit Penyertaan dapat melakukan Pelunasan Lebih Awal Yang Mengakibatkan Tidak Berlakunya Mekanisme Proteksi atas seluruh Unit Penyertaan yang telah diterbitkan dan masih dimiliki oleh Pemegang Unit Penyertaan dalam waktu yang bersamaan (serentak) dan dengan harga per Unit Penyertaan yang sama besarnya bagi semua Pemegang Unit Penyertaan berdasarkan Nilai Aktiva Bersih STAR PROTECTED 24 pada tanggal dilakukannya Pelunasan Lebih Awal Yang Mengakibatkan Tidak Berlakunya Mekanisme Proteksi tersebut, hal mana harga Pelunasan Lebih Awal Yang Mengakibatkan Tidak Berlakunya Mekanisme Proteksi tersebut mungkin lebih rendah dari tingkat proteksi Pokok Investasi untuk setiap Unit Penyertaan.

Penjelasan lebih lanjut mengenai Pelunasan Lebih Awal Yang Mengakibatkan Tidak Berlakunya Mekanisme Proteksi ini diuraikan dalam Bab XVII.

**5.4. PEMBATASAN INVESTASI**

Sesuai dengan POJK Tentang Reksa Dana Berbentuk Kontrak Investasi Kolektif *jis*. POJK Tentang Pedoman Pengelolaan Reksa Dana Terproteksi, Reksa Dana Dengan Penjaminan Dan Reksa Dana Indeks, POJK Tentang Pedoman Perilaku Manajer Investasi, dalam melaksanakan pengelolaan STAR PROTECTED 24 Manajer Investasi dilarang melakukan tindakan-tindakan yang dapat menyebabkan STAR PROTECTED 24:

- a. Memiliki Efek yang diperdagangkan di Bursa Efek luar negeri yang informasinya tidak dapat diakses dari Indonesia melalui media massa atau situs web;
- b. Memiliki efek derivatif:
  1. Yang ditransaksikan di luar Bursa Efek dengan 1 (satu) pihak Lembaga Jasa Keuangan dengan nilai eksposur lebih dari 10% (sepuluh persen) dari Nilai Aktiva Bersih STAR PROTECTED 24 pada setiap saat; dan
  2. Dengan nilai eksposur global bersih lebih dari 20% (dua puluh persen) dari Nilai Aktiva Bersih STAR PROTECTED 24 pada setiap saat;
- c. Memiliki Efek Beragun Aset dan/atau Unit Penyertaan Dana Investasi Real Estat yang ditawarkan tidak melalui Penawaran Umum yang diterbitkan oleh 1 (satu) Pihak lebih dari 5% (lima persen) dari Nilai Aktiva Bersih STAR PROTECTED 24 pada setiap saat atau secara keseluruhan lebih dari 15% (lima belas persen) dari Nilai Aktiva Bersih STAR PROTECTED 24 pada setiap saat;
- d. Berinvestasi pada Efek Bersifat Utang atau Efek Syariah berpendapatan tetap yang ditawarkan tidak melalui Penawaran Umum;
- e. Memiliki Unit Penyertaan suatu Dana Investasi Real Estat berbentuk Kontrak Investasi Kolektif yang ditawarkan melalui Penawaran Umum lebih dari 20% (dua puluh persen) dari Nilai Aktiva Bersih STAR PROTECTED 24 pada setiap saat dengan ketentuan setiap Dana Investasi Real Estat tidak lebih dari 10% (sepuluh persen) dari Nilai Aktiva Bersih STAR PROTECTED 24 pada setiap saat;
- f. Memiliki Unit Penyertaan Dana Investasi Real Estat berbentuk Kontrak Investasi Kolektif, jika Dana Investasi Real Estat berbentuk Kontrak Investasi Kolektif tersebut dikelola oleh Manajer Investasi;

- g. Memiliki Portofolio Efek berupa Efek yang diterbitkan oleh Pihak yang terafiliasi dengan Manajer Investasi lebih dari 20% (dua puluh persen) dari Nilai Aktiva Bersih STAR PROTECTED 24 pada setiap saat, kecuali hubungan Afiliasi yang terjadi karena kepemilikan atau penyertaan modal Pemerintah Republik Indonesia;
- h. Memiliki Efek yang diterbitkan oleh Pemegang Unit Penyertaan dan/atau Pihak terafiliasi dari Pemegang Unit Penyertaan berdasarkan komitmen yang telah disepakati oleh Manajer Investasi dengan Pemegang Unit Penyertaan dan/atau Pihak terafiliasi dari Pemegang Unit Penyertaan;
- i. Membeli Efek dari calon atau Pemegang Unit Penyertaan dan/atau Pihak terafiliasi dari calon atau Pemegang Unit Penyertaan;
- j. Terlibat dalam kegiatan selain dari investasi, investasi kembali, atau perdagangan Efek sebagaimana dimaksud dalam POJK Tentang Reksa Dana Berbentuk Kontrak Investasi Kolektif;
- k. Terlibat dalam penjualan Efek yang belum dimiliki (*short sale*);
- l. Terlibat dalam transaksi marjin;
- m. Menerima pinjaman secara langsung termasuk melakukan penerbitan obligasi atau Efek Bersifat Utang lainnya, kecuali pinjaman jangka pendek dengan jangka waktu paling lama 1 (satu) bulan dalam rangka pemenuhan transaksi pembelian kembali dan/atau pelunasan paling banyak 10% (sepuluh persen) dari nilai portofolio STAR PROTECTED 24 pada saat terjadinya pinjaman;
- n. Memberikan pinjaman secara langsung, kecuali pembelian obligasi, Efek Bersifat Utang lainnya, dan/atau penyimpanan dana di bank;
- o. Membeli Efek yang sedang ditawarkan dalam Penawaran Umum, jika Penjamin Emisi Efek dari Penawaran Umum tersebut adalah Manajer Investasi atau Afiliasi dari Manajer Investasi, kecuali:
  - 1. Efek Bersifat Utang yang ditawarkan mendapat peringkat layak investasi; dan/atau
  - 2. Terjadi kelebihan permintaan beli dari Efek yang ditawarkan;
 Larangan membeli Efek yang ditawarkan dalam Penawaran Umum dari pihak terafiliasi Manajer Investasi tidak berlaku jika hubungan Afiliasi tersebut terjadi karena kepemilikan atau penyertaan modal Pemerintah Republik Indonesia;
- p. Terlibat dalam transaksi bersama atau kontrak bagi hasil dengan Manajer Investasi atau Afiliasi dari Manajer Investasi;
- q. Membeli Efek Beragun Aset, jika:
  - 1. Efek Beragun Aset tersebut dikelola oleh Manajer Investasi; dan/atau
  - 2. Manajer Investasi terafiliasi dengan kreditur awal Efek Beragun Aset, kecuali hubungan Afiliasi tersebut terjadi karena kepemilikan atau penyertaan modal Pemerintah;
- r. Terlibat dalam transaksi penjualan Efek dengan janji membeli kembali dan pembelian efek dengan janji menjual kembali;
- s. mengarahkan transaksi Efek untuk keuntungan :
  - 1. Manajer Investasi;
  - 2. Pihak terafiliasi dengan Manajer Investasi; atau
  - 3. Produk Investasi lainnya.
- t. terlibat dalam transaksi Efek dengan fasilitas pendanaan perusahaan Efek yang mengakibatkan utang piutang antara STAR PROTECTED 24, Manajer Investasi, dan perusahaan efek;
- u. melakukan transaksi dan/atau terlibat perdagangan atas Efek yang ilegal;
- v. terlibat dalam transaksi Efek yang mengakibatkan terjadinya pelanggaran ketentuan peraturan perundang-undangan; dan
- w. melakukan transaksi negosiasi untuk kepentingan STAR PROTECTED 24 atas saham yang diperdagangkan di bursa Efek, kecuali:
  - 1) dilakukan paling banyak 10% (sepuluh persen) atas nilai aktiva bersih STAR PROTECTED 24 pada setiap hari bursa;
  - 2) atas setiap transaksi yang dilakukan didukung dengan alasan yang rasional dan kertas kerja yang memadai;
  - 3) transaksi yang dilakukan mengacu pada standar eksekusi terbaik yang mengacu pada analisis harga rata-rata tertimbang volume, tidak berlebihan, dan mengakibatkan kerugian STAR PROTECTED 24; dan
  - 4) transaksi dimaksud merupakan transaksi silang, dilaksanakan sesuai dengan ketentuan peraturan perundang-undangan.

Pembatasan investasi tersebut di atas didasarkan pada peraturan yang berlaku saat Kontrak dan Prospektus ini dibuat, yang mana dapat berubah sewaktu-waktu sesuai dengan kebijakan yang ditetapkan oleh Pemerintah di bidang Pasar Modal dan surat persetujuan lain yang dikeluarkan oleh OJK berkaitan dengan pengelolaan Reksa Dana berbentuk Kontrak Investasi Kolektif.

Selain pembatasan tersebut di atas, sesuai dengan POJK Tentang Pedoman Pengelolaan Reksa Dana Terproteksi, Reksa Dana Dengan Penjaminan dan Reksa Dana Indeks *jo*. POJK Tentang Reksa Dana Berbentuk Kontrak Investasi Kolektif terdapat aturan tambahan dalam melakukan pengelolaan Reksa Dana Terproteksi yaitu sebagai berikut:

- a. Manajer Investasi wajib melakukan investasi pada Efek bersifat utang dan/atau Efek Beragun Aset Arus Kas Tetap yang masuk dalam kategori layak investasi (*investment grade*), sehingga nilai Efek bersifat utang dan/atau Efek Beragun Aset Arus Kas Tetap pada saat jatuh tempo sekurang-kurangnya dapat menutupi jumlah nilai yang diproteksi. Dalam hal portofolio Efek berupa Efek Bersifat Utang yang menjadi basis nilai proteksi atas Pokok Investasi STAR PROTECTED 24 mengalami penurunan peringkat di bawah BBB- atau yang setara yang dikeluarkan oleh lembaga pemeringkat atau dalam peringkat di luar kategori layak investasi (*investment grade*), Manajer Investasi dapat meminta relaksasi jangka waktu penggantian portofolio Efek kepada OJK dengan ketentuan sesuai POJK Tentang Reksa Dana Berbentuk Kontrak Investasi Kolektif.
- b. Manajer Investasi dapat membeli Efek yang diperdagangkan di Bursa Efek luar negeri yang informasinya dapat diakses dari Indonesia melalui media massa atau fasilitas internet sebanyak-banyaknya 30% (tiga puluh persen) dari Nilai Aktiva Bersih.
- c. Kebijakan investasi sebagaimana dimaksud pada huruf a tidak berlaku sepanjang Manajer Investasi melakukan investasi pada Surat Berharga Negara.
- d. Manajer Investasi dilarang mengubah Portofolio Efek sebagaimana ketentuan huruf a di atas, kecuali dalam rangka pemenuhan permohonan penjualan kembali dari Pemegang Unit Penyertaan atau jika terjadi penurunan peringkat Efek.
- e. Manajer Investasi dapat melakukan investasi pada Efek derivatif tanpa harus terlebih dahulu memiliki Efek yang menjadi aset dasar (*underlying*) dari derivatif tersebut dengan memperhatikan ketentuan bahwa investasi dalam Efek bersifat utang dan/atau Efek Beragun Aset Arus Kas Tetap tetap menjadi basis nilai proteksi.
- f. Manajer Investasi dilarang melakukan tindakan yang mengakibatkan Reksa Dana Terproteksi memiliki Efek yang diterbitkan oleh pihak terafiliasinya sebagai basis proteksi, kecuali hubungan Afiliasi tersebut terjadi karena kepemilikan atau penyertaan modal pemerintah.

Dalam hal Manajer Investasi bermaksud membeli Efek yang diperdagangkan di Bursa Efek luar negeri, pelaksanaan pembelian Efek tersebut baru dapat dilaksanakan setelah tercapainya kesepakatan mengenai tata cara pembelian, penjualan, penyimpanan, pencatatan dan hal-hal lain sehubungan dengan pembelian Efek tersebut antara Manajer Investasi dan Bank Kustodian tersebut.

## **5.5. KEBIJAKAN PEMBAGIAN HASIL INVESTASI**

Hasil Investasi dan Hasil Investasi Yang Menjadi Basis Nilai Proteksi yang diperoleh STAR PROTECTED 24 dari dana yang diinvestasikan (jika ada) akan dibukukan kedalam STAR PROTECTED 24 sehingga akan meningkatkan Nilai Aktiva Bersih STAR PROTECTED 24.

Hasil Investasi Yang Menjadi Basis Nilai Proteksi yang telah dibukukan ke dalam STAR PROTECTED 24 tersebut di atas akan didistribusikan secara periodik oleh Manajer Investasi kepada Pemegang Unit Penyertaan pada Tanggal Pembagian Hasil Investasi Yang Menjadi Basis Nilai Proteksi, secara serentak dalam bentuk tunai yang besarnya proporsional berdasarkan kepemilikan Unit Penyertaan dari setiap Pemegang Unit Penyertaan.

Manajer Investasi memiliki kewenangan untuk membagikan atau tidak membagikan Hasil Investasi yang telah dibukukan kedalam STAR PROTECTED 24 tersebut di atas (jika ada) kepada Pemegang Unit Penyertaan. Dalam hal Manajer Investasi memutuskan untuk membagikan Hasil Investasi, maka Hasil Investasi tersebut akan dibagikan dalam bentuk tunai.

Pembagian Hasil Investasi (jika ada), akan diberitahukan terlebih dahulu kepada Pemegang Unit Penyertaan.

Manajer Investasi memiliki kewenangan untuk menentukan besarnya Hasil Investasi (jika ada) dan Hasil Investasi Yang Menjadi Basis Nilai Proteksi yang akan dibagikan kepada Pemegang Unit Penyertaan selama hal tersebut tetap sesuai dengan Tujuan Investasi STAR PROTECTED 24 yaitu memberikan proteksi sebesar 100% (seratus persen) atas Pokok Investasi yang akan dicapai secara keseluruhan pada Tanggal Pelunasan Akhir.

Pembagian Hasil Investasi (jika ada) dan Hasil Investasi Yang Menjadi Basis Nilai Proteksi dengan cara tersebut di atas akan menyebabkan Nilai Aktiva Bersih per Unit Penyertaan menjadi terkoreksi tetapi Tujuan Investasi untuk memberikan proteksi sebesar 100% (seratus persen) atas Pokok Investasi yang akan dicapai secara keseluruhan pada Tanggal Pelunasan Akhir tetap terpenuhi sepanjang tidak terjadi risiko investasi.

Pembayaran dana pembagian Hasil Investasi (jika ada) dan Hasil Investasi Yang Menjadi Basis Nilai Proteksi tersebut akan dilakukan melalui pemindahbukuan/transfer dalam mata uang Rupiah dan Bank Kustodian wajib memastikan pembayaran tersebut disampaikan ke rekening yang terdaftar atas nama Pemegang Unit Penyertaan sesegera mungkin paling lambat 7 (tujuh) Hari Bursa sejak Tanggal Pembagian Hasil Investasi Yang Menjadi Basis Nilai Proteksi atau tanggal dilakukannya pembagian Hasil Investasi. Semua biaya bank termasuk biaya pemindahbukuan/transfer sehubungan dengan pembayaran pembagian Hasil Investasi (jika ada) dan Hasil Investasi Yang Menjadi Basis Nilai Proteksi berupa uang tunai tersebut menjadi beban Pemegang Unit Penyertaan.

**BAB VI**  
**METODE PENGHITUNGAN NILAI PASAR WAJAR DARI EFEK**  
**DALAM PORTOFOLIO STAR PROTECTED 24**

Metode penghitungan nilai pasar wajar Efek dalam portofolio STAR PROTECTED 24 yang digunakan oleh Manajer Investasi adalah sesuai dengan Peraturan BAPEPAM dan LK Nomor IV.C.2 dan POJK Tentang Reksa Dana Berbentuk Kontrak Investasi Kolektif.

Peraturan BAPEPAM dan LK No. IV.C.2 dan POJK Tentang Reksa Dana Berbentuk Kontrak Investasi Kolektif, memuat antara lain ketentuan sebagai berikut:

1. Nilai Pasar Wajar dari Efek dalam portofolio Reksa Dana wajib dihitung dan disampaikan oleh Manajer Investasi kepada Bank Kustodian paling lambat pukul 17.00 WIB (tujuh belas Waktu Indonesia Barat) setiap Hari Bursa, dengan ketentuan sebagai berikut:
  - a. Penghitungan Nilai Pasar Wajar dari Efek yang aktif diperdagangkan di Bursa Efek menggunakan informasi harga perdagangan terakhir atas Efek tersebut di Bursa Efek;
  - b. Penghitungan Nilai Pasar Wajar dari:
    - 1) Efek yang diperdagangkan di luar Bursa Efek (*over the counter*);
    - 2) Efek yang tidak aktif diperdagangkan di Bursa Efek;
    - 3) Efek yang diperdagangkan dalam denominasi mata uang asing;
    - 4) Instrumen Pasar Uang dalam negeri, sebagaimana dimaksud dalam POJK tentang Reksa Dana Berbentuk Kontrak Investasi Kolektif;
    - 5) Efek lain yang transaksinya wajib dilaporkan kepada Penerima Laporan Transaksi Efek sebagaimana dimaksud dalam Peraturan Otoritas Jasa Keuangan No. 22/POJK.04/2017 tanggal 21 Juni 2017 tentang Pelaporan Transaksi Efek;
    - 6) Efek lain yang berdasarkan keputusan OJK dapat menjadi Portofolio Efek Reksa Dana; dan/atau
    - 7) Efek dari perusahaan yang dinyatakan pailit atau kemungkinan besar akan pailit, atau gagal membayar pokok utang atau bunga dari Efek tersebut, menggunakan harga pasar wajar yang ditetapkan oleh LPHE sebagai harga acuan bagi Manajer Investasi.
  - c. Dalam hal harga perdagangan terakhir Efek di Bursa Efek tidak mencerminkan Nilai Pasar Wajar pada saat itu, penghitungan Nilai Pasar Wajar dari Efek tersebut menggunakan harga pasar wajar yang ditetapkan oleh LPHE sebagai harga acuan bagi Manajer Investasi.
  - d. Dalam hal LPHE tidak mengeluarkan harga pasar wajar terhadap Efek sebagaimana dimaksud dalam angka 2 huruf b butir 1) sampai dengan butir 6), dan angka 2 huruf c dari Peraturan BAPEPAM dan LK No. IV.C.2 ini, Manajer Investasi wajib menentukan Nilai Pasar Wajar dari Efek dengan itikad baik dan penuh tanggung jawab berdasarkan metode yang menggunakan asas konservatif dan diterapkan secara konsisten, dengan mempertimbangkan antara lain:
    - 1) Harga perdagangan sebelumnya;
    - 2) Harga perbandingan Efek sejenis; dan/atau
    - 3) Kondisi fundamental dari penerbit Efek.
  - e. Dalam hal LPHE tidak mengeluarkan harga pasar wajar terhadap Efek dari perusahaan yang dinyatakan pailit atau kemungkinan besar akan pailit, atau gagal membayar pokok utang atau bunga dari Efek tersebut, sebagaimana dimaksud pada angka 2 huruf b butir 7) dari Peraturan BAPEPAM dan LK No. IV.C.2 ini, Manajer Investasi wajib menghitung Nilai Pasar Wajar dari Efek dengan itikad baik dan penuh tanggung jawab berdasarkan metode yang menggunakan asas konservatif dan diterapkan secara konsisten dengan mempertimbangkan:
    - 1) Harga perdagangan terakhir Efek tersebut;
    - 2) Kecenderungan harga Efek tersebut;
    - 3) Tingkat bunga umum sejak perdagangan terakhir (jika berupa Efek bersifat utang);
    - 4) Informasi material yang diumumkan mengenai Efek tersebut sejak perdagangan terakhir;
    - 5) Perkiraan rasio pendapatan harga (*price earning ratio*), dibandingkan dengan rasio pendapatan harga untuk Efek sejenis (jika berupa saham);
    - 6) Tingkat bunga pasar dari Efek sejenis pada saat tahun berjalan dengan peringkat kredit sejenis (jika berupa Efek bersifat utang); dan
    - 7) Harga pasar terakhir dari Efek yang mendasari (jika berupa derivatif atas Efek).
  - f. Dalam hal Manajer Investasi menganggap bahwa harga pasar wajar yang ditetapkan LPHE tidak mencerminkan Nilai Pasar Wajar dari Efek dalam portofolio Reksa Dana yang wajib dibubarkan karena:
    - 1) Diperintahkan oleh OJK sesuai peraturan perundang-undangan di bidang Pasar Modal; dan/atau

- 2) Total Nilai Aktiva Bersih kurang dari Rp 10.000.000.000,- (sepuluh miliar Rupiah) selama 120 (seratus dua puluh) Hari Bursa secara berturut-turut, Manajer Investasi dapat menghitung sendiri Nilai Pasar Wajar dari Efek tersebut dengan itikad baik dan penuh tanggung jawab berdasarkan metode yang menggunakan asas konservatif dan diterapkan secara konsisten.
- g. Nilai Pasar Wajar dari Efek dalam portofolio Reksa Dana yang diperdagangkan dalam denominasi mata uang yang berbeda dengan denominasi mata uang Reksa Dana tersebut, wajib dihitung dengan menggunakan kurs tengah Bank Indonesia.
2. Penghitungan Nilai Aktiva Bersih Reksa Dana, wajib menggunakan Nilai Pasar Wajar dari Efek yang ditentukan oleh Manajer Investasi.
  3. Dalam perhitungan Nilai Pasar Wajar Surat Berharga Negara yang menjadi Portofolio Efek Reksa Dana Terproteksi, Manajer Investasi dapat menggunakan metode harga perolehan yang diamortisasi, sepanjang Surat Berharga Negara dimaksud untuk dimiliki dan tidak akan dialihkan sampai dengan tanggal jatuh tempo (*hold to maturity*).
  4. Bagi Reksa Dana Terproteksi yang portofolionya terdiri dari Surat Berharga Negara yang dimiliki dan tidak akan dialihkan sampai dengan tanggal jatuh tempo, dan penghitungan Nilai Pasar Wajarnya menggunakan metode harga perolehan yang diamortisasi, maka pembelian kembali atas Unit Penyertaan hanya dapat dilakukan pada tanggal pelunasan sesuai dengan Kontrak Investasi Kolektif dan Prospektus.
  5. Nilai Aktiva Bersih per saham atau Unit Penyertaan dihitung berdasarkan Nilai Aktiva Bersih pada akhir Hari Bursa yang bersangkutan, setelah penyelesaian pembukuan Reksa Dana dilaksanakan, tetapi tanpa memperhitungkan peningkatan atau penurunan kekayaan Reksa Dana karena permohonan pembelian dan/atau pelunasan yang diterima oleh Bank Kustodian pada hari yang sama.
- \*) LPHE (Lembaga Penilaian Harga Efek) adalah Pihak yang telah memperoleh izin usaha dari OJK untuk melakukan penilaian harga Efek dalam rangka menetapkan harga pasar wajar, sebagaimana dimaksud dalam Peraturan Nomor V.C.3 tentang Lembaga Penilaian Harga Efek.

Manajer Investasi dan Bank Kustodian akan memenuhi ketentuan dalam Peraturan BAPEPAM dan LK Nomor IV.C.2 dan POJK Tentang Reksa Dana Berbentuk Kontrak Investasi Kolektif tersebut di atas, dengan tetap memperhatikan peraturan, kebijakan dan persetujuan OJK yang mungkin dikeluarkan atau diperoleh kemudian setelah dibuatnya Prospektus ini.



**BAB VII**  
**PERPAJAKAN**

Berdasarkan Peraturan Perpajakan yang berlaku, penerapan Pajak Penghasilan (PPh) atas pendapatan Reksa Dana yang berbentuk Kontrak Investasi Kolektif, adalah sebagai berikut:

	No. Uraian	Perlakuan PPh	Dasar Hukum
A.	Penghasilan Reksa Dana yang berasal dari:		
	a. Pembagian uang tunai (dividen)	Bukan Objek Pajak *	Pasal 4 (3) huruf f angka 1 butir b) UU PPh dan Pasal 9 PP No. 55 Tahun 2022
	b. Bunga Obligasi	PPh Final**	Pasal 4 (2) dan Pasal 17 (7) UU PPh dan Pasal 2 PP No. 91 Tahun 2021
	c. Capital gain/diskonto obligasi	PPh Final**	Pasal 4 (2) dan Pasal 17 (7) UU PPh dan Pasal 2 PP No. 91 Tahun 2021
	d. Bunga Deposito dan diskonto Sertifikat Bank Indonesia	PPh Final 20%	Pasal 4 (2) huruf a UU PPh, Pasal 2 huruf c PP Nomor 123 tahun 2015 jo. Pasal 5 ayat (1) huruf c Peraturan Menteri Keuangan R.I. Nomor 212/PMK.03/2018
	e. Capital Gain Saham di Bursa	PPh Final 0,1%	Pasal 4 (2) huruf c UU PPh dan Pasal 1 (1) PP Nomor 41 Tahun 1994 jo. Pasal 1 PP Nomor 14 Tahun 1997
	f. Commercial Paper dan surat utang lainnya	PPh tarif umum	Pasal 4 (1) UU PPh
B.	Bagian Laba yang diterima oleh Pemegang Unit Penyertaan Kontrak Investasi Kolektif	Bukan Objek PPh	Pasal 4 (3) huruf i UU PPh

\* Merujuk pada:

- Rujukan kepada UU No. 7 Tahun 1983 tentang Pajak Penghasilan sebagaimana yang terakhir diubah dengan Pasal 3 Undang-Undang No. 7 Tahun 2021 tentang Harmonisasi Peraturan Perpajakan (“Undang-Undang PPh”);
- Pasal 4 ayat (3) huruf f angka 1 butir b) UU No. 7 Tahun 1983 tentang Pajak Penghasilan sebagaimana yang terakhir diubah dengan Pasal 3 Undang-Undang No. 7 Tahun 2021 tentang Harmonisasi Peraturan Perpajakan, dividen yang berasal dari dalam negeri yang diterima atau diperoleh Wajib Pajak badan dalam negeri dikecualikan dari objek pajak;
- Pasal 9 PP No. 55 Tahun 2022 tentang Penyesuaian Peraturan di Bidang Pajak Penghasilan, pengecualian penghasilan berupa dividen dari objek Pajak Penghasilan sebagaimana dimaksud dalam Pasal 4 ayat (3) huruf f angka 1 Undang-Undang PPh berlaku untuk dividen yang diterima atau diperoleh oleh Wajib Pajak badan dalam negeri sejak diundangkannya Undang-Undang No. 7 Tahun 2021 tentang Harmonisasi Peraturan Perpajakan; dan
- Pasal 2A ayat (5) PP Penghitungan Penghasilan Kena Pajak, dividen yang berasal dari dalam negeri yang diterima atau diperoleh Wajib Pajak badan dalam negeri sebagaimana dimaksud dalam Pasal 4 ayat (3) huruf f angka 1 butir b) Undang-Undang PPh, tidak dipotong Pajak Penghasilan.

\*\* Sesuai dengan Peraturan Pemerintah R.I. No. 91 Tahun 2021 (“PP No. 91 Tahun 2021”), tarif pajak penghasilan bersifat final atas penghasilan bunga obligasi/diskonto obligasi yang diterima atau diperoleh wajib pajak dalam negeri dan bentuk usaha tetap sebesar 10% (sepuluh persen) dari dasar pengenaan pajak penghasilan.

Informasi perpajakan tersebut di atas dibuat oleh Manajer Investasi berdasarkan pengetahuan dan pengertian dari Manajer Investasi atas peraturan perpajakan yang ada sampai dengan Prospektus ini dibuat. Adanya perubahan atau perbedaan interpretasi atas peraturan perpajakan yang berlaku, dapat memberikan dampak negatif bagi STAR PROTECTED 24 dan/atau menyebabkan proteksi tidak tercapai.

Bagi pemodal asing disarankan untuk berkonsultasi dengan penasihat perpajakan mengenai perlakuan pajak investasi sebelum membeli Unit Penyertaan STAR PROTECTED 24.

**Kondisi yang harus diperhatikan oleh Calon Pemegang Unit Penyertaan:**

Walaupun Manajer Investasi telah mengambil langkah yang dianggap perlu agar STAR PROTECTED 24 sesuai dengan peraturan perpajakan yang berlaku dan telah memperoleh nasehat dari penasehat perpajakan, perubahan atas peraturan perpajakan dan/atau interpretasi yang berbeda dari peraturan perpajakan yang berlaku dapat memberikan dampak material yang merugikan STAR PROTECTED 24, pendapatan Pemegang Unit Penyertaan setelah dikenakan pajak, tingkat proteksi atas modal dan nilai akhir penjualan kembali.

Dalam hal terdapat pajak yang harus dibayar oleh Pemegang Unit Penyertaan sesuai peraturan perundang-undangan di bidang perpajakan yang berlaku, pemberitahuan kepada Pemegang Unit Penyertaan tentang pajak yang harus dibayar tersebut akan dilakukan dengan mengirimkan surat tercatat kepada calon Pemegang Unit Penyertaan segera setelah Manajer Investasi mengetahui adanya pajak tersebut yang harus dibayar oleh calon Pemegang Unit Penyertaan.

Apabila kondisi di atas terjadi, Manajer Investasi dapat melakukan Pelunasan Lebih Awal Yang Mengakibatkan Tidak Berlakunya Mekanisme Proteksi. Bila Pelunasan Lebih Awal Yang Mengakibatkan Tidak Berlakunya Mekanisme Proteksi terjadi, Pemegang Unit Penyertaan dapat menerima nilai penjualan kembali bersih secara material lebih rendah daripada Pokok Investasi.

**BAB VIII**  
**MANFAAT INVESTASI DAN FAKTOR-FAKTOR RISIKO YANG UTAMA**

**8.1. Pemegang Unit Penyertaan STAR PROTECTED 24 dapat memperoleh manfaat investasi sebagai berikut:**

**a. Proteksi atas Pokok Investasi**

Pemegang Unit Penyertaan akan memperoleh 100% (seratus persen) proteksi atas Pokok Investasi melalui mekanisme investasi STAR PROTECTED 24 pada akhir periode investasi.

**b. Pengelolaan Dana oleh Tenaga Profesional**

STAR PROTECTED 24 dikelola oleh Manajer Investasi yang telah berpengalaman di bidangnya dengan didukung oleh akses informasi dan analisa pasar yang menyeluruh.

**c. Transparansi Informasi**

Pemegang Unit Penyertaan STAR PROTECTED 24 akan memperoleh informasi yang transparan mengenai pertumbuhan Nilai Aktiva Bersih (NAB) STAR PROTECTED 24 yang akan diumumkan setiap bulan.

**8.2. STAR PROTECTED 24 memberikan proteksi 100% (seratus persen) atas Pokok Investasi pada Tanggal Pelunasan Akhir, terjadinya risiko-risiko investasi di bawah ini dapat mengakibatkan mekanisme proteksi atas Pokok Investasi tidak berlaku:**

**a. Risiko Wanprestasi**

Manajer Investasi akan berusaha memberikan Hasil Investasi terbaik kepada Pemegang Unit Penyertaan. Namun dalam kondisi luar biasa, bank dan penerbit surat berharga dimana STAR PROTECTED 24 berinvestasi atau pihak lainnya yang berhubungan dengan STAR PROTECTED 24 mungkin gagal memenuhi kewajibannya/wanprestasi (*default*). Hal ini akan mempengaruhi proteksi dan Hasil Investasi STAR PROTECTED 24.

**b. Risiko Pelunasan Lebih Awal**

Penerbit surat berharga dapat mempercepat pemenuhan kewajibannya dengan melakukan Pelunasan Lebih Awal. Dalam hal tersebut, terdapat risiko harga Pelunasan Lebih Awal lebih rendah dari pada tingkat proteksi Pokok Investasi untuk setiap Unit Penyertaan.

**c. Risiko Perubahan Peraturan**

Mekanisme proteksi serta kinerja yang diharapkan dari STAR PROTECTED 24 diperhitungkan berdasarkan peraturan yang berlaku hingga diterbitkannya STAR PROTECTED 24. Perubahan maupun perbedaan interpretasi atas peraturan perundang-undangan atau hukum yang berlaku, khususnya peraturan perpajakan yang menyangkut penerapan pajak pada surat berharga, yang terjadi setelah penerbitan STAR PROTECTED 24 dapat mengakibatkan tidak tercapainya tingkat proteksi serta Hasil Investasi yang diharapkan.

**d. Risiko Pembubaran dan Likuidasi**

Dalam hal terjadi hal-hal sebagaimana dimaksud pada BAB XI mengenai Pembubaran dan Likuidasi dalam Prospektus ini serta Pasal 32.1. butir (ii), (iii) dan (iv) dari Kontrak Investasi Kolektif STAR PROTECTED 24, Manajer Investasi akan melakukan pembubaran dan likuidasi, sehingga hal ini akan mempengaruhi proteksi dan Hasil Investasi STAR PROTECTED 24.

**e. Risiko Pasar Akibat Penjualan Kembali Unit Penyertaan sebelum Tanggal Pelunasan Akhir**

Dalam hal Pemegang Unit Penyertaan melakukan penjualan kembali Unit Penyertaan yang dimilikinya sebelum Tanggal Pelunasan Akhir, terdapat risiko harga penjualan kembali Unit Penyertaan sebelum Tanggal Pelunasan Akhir tersebut sesuai dengan nilai pasar yang berlaku pada saat itu.

**f. Risiko Nilai Tukar Mata Uang**

Dalam hal STAR PROTECTED 24 berinvestasi pada Efek dalam denominasi selain Rupiah, perubahan nilai tukar mata uang selain Rupiah terhadap mata uang Rupiah yang merupakan denominasi mata uang dari STAR PROTECTED 24 dapat berpengaruh terhadap Nilai Aktiva Bersih (NAB) dari STAR PROTECTED 24.

**8.3. Risiko Investasi dalam STAR PROTECTED 24 yang tidak mempengaruhi mekanisme proteksi atas Pokok Investasi adalah:**

**1. Risiko Pasar (Perubahan Kondisi Ekonomi dan Politik)**

Sistem ekonomi terbuka yang dianut oleh Indonesia sangat rentan terhadap perubahan ekonomi internasional. Perubahan kondisi perekonomian dan politik di dalam maupun di luar negeri atau peraturan khususnya di bidang Pasar Uang dan Pasar Modal merupakan faktor yang dapat mempengaruhi kinerja perusahaan-perusahaan yang tercatat di Bursa Efek di Indonesia maupun Bursa Efek di luar negeri, yang secara tidak langsung akan mempengaruhi kinerja portofolio STAR PROTECTED 24.

**2. Risiko Likuiditas**

Dalam kondisi luar biasa (*Force Majeure*) atau kejadian-kejadian (baik yang dapat maupun tidak dapat diperkirakan sebelumnya) diluar kekuasaan Manajer Investasi yaitu risiko berkurang atau tidak adanya likuiditas dari pihak ketiga pada saat para Pemegang Unit Penyertaan melakukan penjualan kembali pada Tanggal Penjualan Kembali dan pelunasan pada Tanggal Pelunasan Akhir, maka penjualan kembali dan pelunasan pada Tanggal Pelunasan Akhir dapat dihentikan sementara sesuai ketentuan dalam Kontrak Investasi Kolektif dan peraturan OJK yang berlaku.

**3. Risiko Industri**

Sesuai dengan Kebijakan Investasi STAR PROTECTED 24 sebagian besar hingga seluruh investasi STAR PROTECTED 24 adalah dalam Efek bersifat utang dan/atau Efek Beragun Aset Arus Kas Tetap yang diterbitkan oleh Pemerintah Republik Indonesia dan/atau korporasi berbadan hukum Indonesia, sehingga risiko yang relevan dengan portofolio investasi STAR PROTECTED 24 adalah risiko Negara Republik Indonesia dan/atau risiko usaha dari korporasi yang Efek bersifat utangnya dan/atau Efek Beragun Aset Arus Kas Tetap merupakan bagian portofolio investasi, yang dipengaruhi faktor internal maupun eksternal.

**4. Risiko Konsentrasi Portofolio Efek**

Risiko konsentrasi merupakan Risiko yang dapat timbul akibat terkonsentrasinya penempatan dana investasi kepada 1 (satu) pihak penerbit efek atau sekelompok pihak penerbit efek pada satu industri atau sektor tertentu.

Dalam hal Reksa Dana STAR PROTECTED 24 berinvestasi pada 1 (satu) pihak penerbit efek atau sekelompok pihak penerbit efek pada satu industri atau sektor tertentu, risiko konsentrasi dapat menyebabkan nilai aktiva bersih Reksa Dana STAR PROTECTED 24 sangat terdampak oleh pergerakan nilai pasar wajar dari portofolio efek yang diinvestasikan.

**BAB IX**  
**ALOKASI BIAYA DAN IMBALAN JASA**

Dalam pengelolaan STAR PROTECTED 24 terdapat biaya-biaya yang harus dikeluarkan oleh STAR PROTECTED 24, Manajer Investasi maupun Pemegang Unit Penyertaan. Perincian biaya-biaya dan alokasinya adalah sebagai berikut:

**9.1. BIAYA YANG MENJADI BEBAN STAR PROTECTED 24**

- a. Imbalan jasa Manajer Investasi maksimum sebesar 2,50% (dua koma lima puluh persen) per tahun yang dihitung dan dibayarkan sebagai berikut:
  - i. sebagian atau seluruh imbalan jasa Manajer Investasi untuk tahun pertama dihitung dari nilai awal investasi awal dan dibayarkan paling lambat 30 (tiga puluh) Hari Bursa setelah Tanggal Emisi dengan ketentuan apabila terjadi Pelunasan Lebih Awal atau pembubaran STAR PROTECTED 24 maka imbalan jasa yang belum menjadi hak Manajer Investasi wajib dikembalikan kedalam STAR PROTECTED 24 yang dihitung secara proporsional berdasarkan dana kelolaan STAR PROTECTED 24 yang tersisa dan jangka waktu pemberian jasa yang telah dilaksanakan oleh Manajer Investasi. Realisasi besarnya imbalan jasa Manajer Investasi mengacu kepada kondisi pasar portofolio investasi STAR PROTECTED 24; dan/atau
  - ii. sebagian lainnya atau seluruh dari imbalan jasa Manajer Investasi untuk tahun pertama dan seluruh imbalan jasa Manajer Investasi untuk tahun kedua dan seterusnya dihitung secara harian dari Nilai Aktiva Bersih awal per Unit Penyertaan STAR PROTECTED 24 dikalikan dengan jumlah Unit Penyertaan yang masih dimiliki oleh Pemegang Unit Penyertaan berdasarkan 365 (tiga ratus enam puluh lima) Hari Kalender per tahun atau 366 (tiga ratus enam puluh enam) Hari Kalender per tahun untuk tahun kabisat, dan dibayarkan setiap bulan;
- b. Imbalan jasa Bank Kustodian maksimum sebesar 0,50% (nol koma lima puluh persen) per tahun dihitung secara harian dari Nilai Aktiva Bersih awal per Unit Penyertaan STAR PROTECTED 24 dikalikan dengan jumlah Unit Penyertaan yang masih dimiliki oleh Pemegang Unit Penyertaan dalam bulan yang bersangkutan, berdasarkan 365 (tiga ratus enam puluh lima) Hari Kalender per tahun atau 366 (tiga ratus enam puluh enam) Hari Kalender per tahun untuk tahun kabisat, dan dibayarkan setiap bulan;
- c. Biaya transaksi Efek dan registrasi Efek;
- d. Biaya pencetakan dan distribusi pembaharuan Prospektus, termasuk laporan keuangan tahunan yang disertai dengan laporan Akuntan yang terdaftar di OJK dengan pendapat yang lazim, kepada Pemegang Unit Penyertaan setelah STAR PROTECTED 24 dinyatakan efektif oleh OJK;
- e. Biaya pemberitahuan termasuk biaya pemasangan berita atau pemberitahuan di surat kabar mengenai rencana perubahan Kontrak Investasi Kolektif dan/atau prospektus (jika ada) dan perubahan Kontrak Investasi Kolektif yang timbul setelah STAR PROTECTED 24 dinyatakan efektif oleh OJK;
- f. Biaya-biaya yang dikenakan oleh penyedia jasa S-INVEST untuk pendaftaran dan penggunaan sistem terkait serta sistem dan/atau instrumen penunjang lainnya yang diwajibkan oleh peraturan perundang-undangan dan/atau kebijakan OJK (jika ada);
- g. Biaya jasa auditor yang memeriksa laporan keuangan tahunan STAR PROTECTED 24;
- h. Biaya asuransi (jika ada); dan
- i. Pengeluaran pajak yang berkenaan dengan pembayaran imbalan jasa dan biaya-biaya di atas (jika ada).

**9.2. BIAYA YANG MENJADI BEBAN MANAJER INVESTASI**

- a. Biaya persiapan pembentukan STAR PROTECTED 24 yaitu biaya pembuatan Kontrak Investasi Kolektif, pembuatan serta distribusi Prospektus awal dan penerbitan dokumen-dokumen yang diperlukan termasuk imbalan jasa Akuntan, Konsultan Hukum dan Notaris yang diperlukan sampai mendapat pernyataan Efektif dari OJK;
- b. Biaya administrasi pengelolaan portofolio STAR PROTECTED 24 yaitu biaya telepon, faksimili, fotokopi dan transportasi;
- c. Biaya pemasaran termasuk biaya pencetakan brosur, biaya promosi dan iklan STAR PROTECTED 24;
- d. Biaya pencetakan dan distribusi Formulir Profil Pemodal Reksa Dana, Formulir Pemesanan Pembelian Unit Penyertaan (jika ada), dan Formulir Penjualan Kembali Unit Penyertaan (jika ada); dan
- e. Imbalan jasa Konsultan Hukum, Akuntan, Notaris dan beban lainnya kepada pihak ketiga berkenaan dengan pembubaran dan likuidasi STAR PROTECTED 24 atas harta kekayaannya.

### 9.3. BIAYA YANG MENJADI BEBAN PEMEGANG UNIT PENYERTAAN

- a. Biaya pembelian Unit Penyertaan (*subscription fee*) adalah maksimum sebesar 2% (dua persen) dari nilai transaksi pembelian Unit Penyertaan yang dikenakan pada saat Pemegang Unit Penyertaan melakukan pembelian Unit Penyertaan STAR PROTECTED 24. Biaya pembelian Unit Penyertaan tersebut merupakan pendapatan bagi Manajer Investasi dan/atau Agen Penjual Efek Reksa Dana yang ditunjuk oleh Manajer Investasi (jika ada);
- b. Biaya penjualan kembali Unit Penyertaan (*redemption fee*) maksimum sebesar 2% (dua persen) dari nilai transaksi penjualan kembali Unit Penyertaan, yang dikenakan pada saat Pemegang Unit Penyertaan melakukan penjualan kembali sebagian atau seluruh Unit Penyertaan STAR PROTECTED 24 yang dimilikinya. Biaya penjualan kembali Unit Penyertaan tersebut merupakan pendapatan bagi Manajer Investasi dan/atau Agen Penjual Efek Reksa Dana yang ditunjuk oleh Manajer Investasi (jika ada);
- c. Biaya pemindahbukuan/transfer bank (jika ada) sehubungan dengan pembelian Unit Penyertaan, pengembalian sisa uang pembelian Unit Penyertaan yang ditolak, pembayaran hasil penjualan kembali Unit Penyertaan, pembagian Hasil Investasi (jika ada) dan Hasil Investasi Yang Menjadi Basis Nilai Proteksi serta hasil pelunasan Unit Penyertaan pada Tanggal Pelunasan Parsial dan Tanggal Pelunasan Akhir atau tanggal dilakukannya Pelunasan Lebih Awal ke rekening yang terdaftar atas nama Pemegang Unit Penyertaan;
- d. Biaya penerbitan dan distribusi Laporan Bulanan dan Surat Konfirmasi Transaksi Unit Penyertaan yang timbul setelah STAR PROTECTED 24 dinyatakan Efektif oleh OJK, dalam hal Pemegang Unit Penyertaan meminta penyampaian Laporan Bulanan dan Surat Konfirmasi Transaksi Unit Penyertaan secara tercetak (jika ada);
- e. Biaya bea meterai yang dikenakan bagi Pemegang Unit Penyertaan sesuai dengan ketentuan peraturan perundang-undangan yang berlaku (jika ada); dan
- f. Pajak-pajak yang berkenaan dengan Pemegang Unit Penyertaan dan biaya-biaya di atas (jika ada).

Pemegang Unit Penyertaan STAR PROTECTED 24 tidak dikenakan biaya pelunasan Unit Penyertaan pada Tanggal Pelunasan Parsial dan Tanggal Pelunasan Akhir atau tanggal dilakukannya Pelunasan Lebih Awal.

### 9.4. Biaya Konsultan Hukum, biaya Notaris dan/atau biaya Akuntan menjadi beban Manajer Investasi, Bank Kustodian dan/atau STAR PROTECTED 24 sesuai dengan pihak yang memperoleh manfaat atau yang melakukan kesalahan sehingga diperlukan jasa profesi dimaksud.

### 9.5. ALOKASI BIAYA

JENIS	%	KETERANGAN
Dibebankan kepada STAR PROTECTED 24: a. Imbalan Jasa Manajer Investasi	Maks. 2,50%	per tahun yang dihitung dan dibayarkan sebagai berikut: i. sebagian atau seluruh imbalan jasa Manajer Investasi untuk tahun pertama dihitung dari nilai awal investasi awal dan dibayarkan paling lambat 30 (tiga puluh) Hari Bursa setelah Tanggal Emisi dengan ketentuan apabila terjadi Pelunasan Lebih Awal atau pembubaran STAR PROTECTED 24 maka imbalan jasa yang belum menjadi hak Manajer Investasi wajib dikembalikan ke dalam STAR PROTECTED 24 yang dihitung secara proporsional berdasarkan dana kelolaan STAR PROTECTED 24 yang tersisa dan jangka waktu pemberian jasa yang

<p>b. Imbalan Jasa Bank Kustodian</p>	<p>Maks. 0,50%</p>	<p>telah dilaksanakan oleh Manajer Investasi. Realisasi besarnya imbalan jasa Manajer Investasi mengacu kepada kondisi pasar portofolio investasi STAR PROTECTED 24; dan/atau</p> <p>ii. sebagian lainnya atau seluruh dari imbalan jasa Manajer Investasi untuk tahun pertama dan seluruh imbalan jasa Manajer Investasi untuk tahun kedua dan seterusnya dihitung secara harian dari Nilai Aktiva Bersih awal per Unit Penyertaan STAR PROTECTED 24 dikalikan dengan jumlah Unit Penyertaan yang masih dimiliki oleh Pemegang Unit Penyertaan berdasarkan 365 (tiga ratus enam puluh lima) Hari Kalender per tahun atau 366 (tiga ratus enam puluh enam) Hari Kalender per tahun untuk tahun kabisat, dan dibayarkan setiap bulan;</p> <p>per tahun dihitung secara harian dari Nilai Aktiva Bersih awal per Unit Penyertaan STAR PROTECTED 24 dikalikan dengan jumlah Unit Penyertaan yang masih dimiliki oleh Pemegang Unit Penyertaan dalam bulan yang bersangkutan, berdasarkan 365 (tiga ratus enam puluh lima) Hari Kalender per tahun atau 366 (tiga ratus enam puluh enam) Hari Kalender per tahun untuk tahun kabisat, dan dibayarkan setiap bulan</p>
---------------------------------------	--------------------	---

Dibebankan kepada Pemegang Unit Penyertaan:		
a) Biaya Pembelian Unit Penyertaan ( <i>subscription fee</i> )	Maks. 2%	dari nilai transaksi pembelian Unit Penyertaan
b) Biaya Penjualan Kembali Unit Penyertaan ( <i>redemption fee</i> )	Maks. 2%	dari nilai transaksi penjualan kembali Unit Penyertaan  Biaya pembelian dan penjualan kembali Unit Penyertaan tersebut merupakan pendapatan bagi Manajer Investasi dan/atau Agen Penjual Efek Reksa Dana yang ditunjuk oleh Manajer Investasi (jika ada)
c) Biaya bank sehubungan dengan pembelian Unit Penyertaan, pengembalian sisa uang pembelian Unit Penyertaan yang ditolak dan pembagian Hasil Investasi (jika ada) dan Hasil Investasi Yang Menjadi Basis Nilai Proteksi serta Hasil Pelunasan Efek Bersifat Utang dan/atau Efek Beragun Aset Arus Kas Tetap	Jika ada	
d) Biaya penerbitan dan distribusi Laporan Bulanan dan Surat Konfirmasi Transaksi Unit Penyertaan yang timbul setelah STAR PROTECTED 24 dinyatakan Efektif oleh OJK, dalam hal Pemegang Unit Penyertaan meminta penyampaian Laporan Bulanan dan Surat Konfirmasi Transaksi Unit Penyertaan secara tercetak	Jika ada	
e) Biaya bea meterai yang dikenakan bagi Pemegang Unit Penyertaan, sesuai dengan ketentuan peraturan perundang-undangan berlaku	Jika ada	
f) Pajak-pajak yang berkenaan dengan Pemegang Unit Penyertaan dan biaya-biaya di atas	Jika ada	

Imbalan Jasa Manajer Investasi dan Bank Kustodian tersebut di atas belum termasuk Pajak Pertambahan Nilai (PPN) yang merupakan biaya tambahan yang menjadi beban STAR PROTECTED 24.



**BAB X**  
**HAK-HAK PEMEGANG UNIT PENYERTAAN**

Dengan tunduk pada syarat-syarat sesuai tertulis dalam Kontrak Investasi Kolektif, setiap Pemegang Unit Penyertaan STAR PROTECTED 24 mempunyai hak-hak sebagai berikut:

**a. Memperoleh Bukti Kepemilikan Unit Penyertaan STAR PROTECTED 24 Yaitu Surat Konfirmasi Transaksi Unit Penyertaan**

Pemegang Unit Penyertaan akan memperoleh Surat Konfirmasi Transaksi Unit Penyertaan STAR PROTECTED 24 sesuai dengan syarat dan ketentuan dalam Prospektus.

Definisi Surat Konfirmasi Transaksi Unit Penyertaan dapat dilihat pada Bab I Prospektus ini.

**b. Mendapatkan proteksi atas Pokok Investasi sesuai Mekanisme Proteksi Pokok Investasi.**

Pemegang Unit Penyertaan mempunyai hak proteksi atas Pokok Investasi sesuai dengan ketentuan proteksi sebagaimana dimaksud dalam Bab 5.3. Prospektus ini.

**c. Menjual Kembali sebagian atau seluruh Unit Penyertaan yang dimiliki oleh Pemegang Unit Penyertaan**

Pemegang Unit Penyertaan mempunyai hak untuk menjual kembali sebagian atau seluruh Unit Penyertaan yang dimilikinya kepada Manajer Investasi pada Tanggal Penjualan Kembali sesuai syarat dan ketentuan dalam Bab XIV. Pemegang Unit Penyertaan akan mengajukan permohonan penjualan kembali kepada Manajer Investasi atau Agen Penjual Efek Reksa Dana yang ditunjuk oleh Manajer Investasi (jika ada) dan pembayaran atas penjualan kembali akan dilakukan sesegera mungkin paling lambat 7 (tujuh) Hari Bursa sejak Tanggal Penjualan Kembali.

**d. Memperoleh Pembagian Hasil Investasi dan Hasil Investasi Yang Menjadi Basis Nilai Proteksi Sesuai Kebijakan Pembagian Hasil Investasi**

Pemegang Unit Penyertaan mempunyai hak untuk mendapatkan pembagian Hasil Investasi dan Hasil Investasi Yang Menjadi Basis Nilai Proteksi sesuai dengan Kebijakan Pembagian Hasil Investasi.

**e. Memperoleh Pelunasan Pada Tanggal Pelunasan Parsial Dan Tanggal Pelunasan Akhir Dengan Nilai Aktiva Bersih Per Unit Penyertaan Yang Sama Besarnya Bagi Semua Pemegang Unit Penyertaan**

Pada Tanggal Pelunasan Parsial dan Tanggal Pelunasan Akhir, Manajer Investasi untuk kepentingan Pemegang Unit Penyertaan wajib melakukan pelunasan atas seluruh Unit Penyertaan yang telah diterbitkan dan masih dimiliki oleh Pemegang Unit Penyertaan, dalam waktu yang bersamaan (serentak), proporsional berdasarkan kepemilikan Unit Penyertaan dari setiap Pemegang Unit Penyertaan dan dengan harga per Unit Penyertaan yang sama besarnya bagi semua Pemegang Unit Penyertaan berdasarkan Nilai Aktiva Bersih STAR PROTECTED 24 pada Tanggal Pelunasan Parsial dan Tanggal Pelunasan Akhir.

**f. Memperoleh Pelunasan Lebih Awal dengan Nilai Aktiva Bersih per Unit Penyertaan Yang Sama Besarnya Bagi Semua Pemegang Unit Penyertaan dalam hal dilakukan Pelunasan Lebih Awal**

Sebelum Tanggal Pelunasan Akhir, Manajer Investasi untuk kepentingan Pemegang Unit Penyertaan dapat melakukan Pelunasan Lebih Awal Yang Mengakibatkan Tidak Berlakunya Mekanisme Proteksi atau Pelunasan Lebih Awal Yang Tidak Mempengaruhi Mekanisme Proteksi sebagaimana diatur dalam Bab XVII.

Dalam hal Manajer Investasi melakukan Pelunasan Lebih Awal Yang Mengakibatkan Tidak Berlakunya Mekanisme Proteksi, harga Pelunasan Lebih Awal Yang Mengakibatkan Tidak Berlakunya Mekanisme Proteksi tersebut mungkin lebih rendah dari tingkat proteksi Pokok Investasi untuk setiap Unit Penyertaan. Pelunasan Lebih Awal akan dilakukan atas seluruh Unit Penyertaan yang telah diterbitkan dan masih dimiliki oleh Pemegang Unit Penyertaan dalam waktu yang bersamaan (serentak) dan dengan harga per Unit Penyertaan yang sama besarnya bagi semua Pemegang Unit Penyertaan berdasarkan Nilai Aktiva Bersih STAR PROTECTED 24 pada tanggal dilakukannya Pelunasan Lebih Awal tersebut.

**g. Memperoleh Informasi Nilai Aktiva Bersih Per Unit Penyertaan Sekurang-kurangnya Satu Kali dalam Satu Bulan**

Pemegang Unit Penyertaan berhak mendapatkan informasi tentang Nilai Aktiva Bersih per Unit Penyertaan STAR PROTECTED 24 sekurang-kurangnya satu kali dalam satu bulan pada Tanggal Pengumuman Nilai Aktiva Bersih (NAB) atau dengan menghubungi Manajer Investasi atau Agen Penjual Efek Reksa Dana yang ditunjuk oleh Manajer Investasi (jika ada).

**h. Memperoleh Laporan Bulanan (Laporan STAR PROTECTED 24)**

Pemegang Unit Penyertaan akan memperoleh Laporan Bulanan STAR PROTECTED 24 sesuai dengan syarat dan ketentuan dalam Prospektus.

Definisi Laporan Bulanan dapat dilihat pada Bab I Prospektus ini.

**i. Memperoleh Laporan Keuangan Tahunan Secara Periodik**

Pemegang Unit Penyertaan berhak mendapatkan Laporan Keuangan Tahunan STAR PROTECTED 24 yang telah diaudit oleh Akuntan yang terdaftar di OJK yang termuat dalam Pembaharuan Prospektus.

**j. Memperoleh Bagian Atas Hasil Likuidasi Secara Proporsional Dengan Kepemilikan Unit Penyertaan Dalam Hal STAR PROTECTED 24 Dibubarkan Dan Dilikuidasi**

Dalam hal STAR PROTECTED 24 dibubarkan dan dilikuidasi maka hasil likuidasi harus dibagi secara proporsional menurut komposisi jumlah Unit Penyertaan yang dimiliki oleh masing-masing Pemegang Unit Penyertaan.

**BAB XI**  
**PEMBUBARAN DAN LIKUIDASI**

**11.1. HAL-HAL YANG MENYEBABKAN STAR PROTECTED 24 WAJIB DIBUBARKAN**

STAR PROTECTED 24 berlaku sejak ditetapkan pernyataan efektif oleh OJK dan wajib dibubarkan, apabila terjadi salah satu dari hal-hal sebagai berikut:

- a. Dalam jangka waktu 120 (seratus dua puluh) Hari Bursa, STAR PROTECTED 24 yang Pernyataan Pendaftarannya telah menjadi efektif memiliki dana kelolaan kurang dari Rp 10.000.000.000,- (sepuluh miliar Rupiah); dan/atau
- b. Diperintahkan oleh OJK sesuai dengan peraturan perundang-undangan di bidang Pasar Modal; dan/atau
- c. Total Nilai Aktiva Bersih STAR PROTECTED 24 kurang dari Rp 10.000.000.000,- (sepuluh miliar Rupiah) selama 120 (seratus dua puluh) Hari Bursa berturut-turut;
- d. Jumlah kepemilikan kurang dari 10 (sepuluh) Pemegang Unit Penyertaan selama 120 (seratus dua puluh) Hari Bursa berturut-turut; dan/atau
- e. Manajer Investasi dan Bank Kustodian telah sepakat untuk membubarkan STAR PROTECTED 24.

**11.2. PROSES PEMBUBARAN DAN LIKUIDASI STAR PROTECTED 24**

- a. Dalam hal STAR PROTECTED 24 wajib dibubarkan karena kondisi sebagaimana dimaksud dalam butir 11.1 huruf a di atas, maka Manajer Investasi wajib:
  - i) Menyampaikan laporan kondisi tersebut kepada OJK dan mengumumkan rencana pembubaran STAR PROTECTED 24 kepada para Pemegang Unit Penyertaan paling sedikit dalam 1 (satu) surat kabar harian berbahasa Indonesia yang beredar secara nasional, paling lambat 2 (dua) Hari Bursa sejak berakhirnya jangka waktu sebagaimana dimaksud dalam butir 11.1 huruf a di atas;
  - ii) Menginstruksikan kepada Bank Kustodian paling lambat 2 (dua) Hari Bursa sejak berakhirnya jangka waktu sebagaimana dimaksud pada butir 11.1 huruf a di atas untuk membayarkan hasil likuidasi berupa:
    1. dana; dan/atau
    2. aset jika pemegang Unit Penyertaan menyetujui pembayaran dalam bentuk aset; yang menjadi hak Pemegang Unit Penyertaan dengan ketentuan bahwa perhitungannya dilakukan secara proporsional dari Nilai Aktiva Bersih pada saat pembubaran namun tidak boleh lebih kecil dari Nilai Aktiva Bersih awal (harga par) dan dana atau aset tersebut diterima Pemegang Unit Penyertaan paling lambat 7 (tujuh) Hari Bursa sejak berakhirnya jangka waktu sebagaimana dimaksud dalam butir 11.1 huruf a di atas; dan
  - iii) Membubarkan STAR PROTECTED 24 dalam jangka waktu paling lambat 10 (sepuluh) Hari Bursa sejak berakhirnya jangka waktu sebagaimana dimaksud dalam butir 11.1 huruf a di atas, dan menyampaikan laporan pembubaran STAR PROTECTED 24 kepada OJK paling lambat 10 (sepuluh) Hari Bursa sejak STAR PROTECTED 24 dibubarkan, disertai dengan:
    1. Akta pembubaran STAR PROTECTED 24 dari Notaris yang terdaftar di OJK; dan
    2. Laporan keuangan pembubaran STAR PROTECTED 24 yang diaudit oleh Akuntan yang terdaftar di OJK, jika STAR PROTECTED 24 telah memiliki dana kelolaan.
- b. Dalam hal STAR PROTECTED 24 wajib dibubarkan karena kondisi sebagaimana dimaksud dalam butir 11.1 huruf b di atas, maka Manajer Investasi wajib:
  - i) Mengumumkan rencana pembubaran STAR PROTECTED 24 paling sedikit dalam 1 (satu) surat kabar harian berbahasa Indonesia yang beredar secara nasional paling lambat 2 (dua) Hari Bursa sejak diperintahkan OJK dan pada hari yang sama memberitahukan secara tertulis kepada Bank Kustodian untuk menghentikan perhitungan Nilai Aktiva Bersih STAR PROTECTED 24;
  - ii) Menginstruksikan kepada Bank Kustodian paling lambat 2 (dua) Hari Bursa sejak diperintahkan OJK, untuk membayarkan
    1. dana hasil likuidasi yang menjadi hak Pemegang Unit Penyertaan dengan sebesar Nilai Aktiva Bersih pada saat pembubaran atau nilai tunai pada saat berakhirnya likuidasi (tergantung nilai mana yang lebih tinggi) dan dana hasil likuidasi tersebut diterima Pemegang Unit Penyertaan paling lambat 7 (tujuh) Hari Bursa sejak pembubaran atau likuidasi selesai dilakukan; atau
    2. aset hasil likuidasi STAR PROTECTED 24, jika pemegang Unit Penyertaan menyetujui pembayaran dalam bentuk aset, yang menjadi hak Pemegang Unit Penyertaan dengan ketentuan bahwa perhitungannya dilakukan secara proporsional dari Nilai Aktiva Bersih pada saat pembubaran dan aset hasil likuidasi tersebut diterima Pemegang Unit Penyertaan paling lambat 7 (tujuh) Hari Bursa sejak likuidasi selesai dilakukan; dan

- iii) Menyampaikan laporan pembubaran STAR PROTECTED 24 kepada OJK paling lambat 60 (enam puluh) Hari Bursa sejak diperintahkan pembubaran STAR PROTECTED 24 oleh OJK dengan dokumen sebagai berikut:
      - 1. Pendapat dari Konsultan Hukum yang terdaftar di OJK;
      - 2. Laporan keuangan pembubaran STAR PROTECTED 24 yang diaudit oleh Akuntan yang terdaftar di OJK; dan
      - 3. Akta pembubaran STAR PROTECTED 24 dari Notaris yang terdaftar di OJK.
    - iv) Pembayaran dana hasil likuidasi sebagaimana dimaksud pada butir 11.2 huruf b poin ii) angka 1) di atas dilakukan dengan ketentuan:
      - 1. apabila terjadi kondisi nilai dana hasil likuidasi kurang dari Nilai Aktiva Bersih pada saat pembubaran STAR PROTECTED 24 atau nilai tunai pada saat berakhirnya likuidasi, setiap anggota Direksi, anggota Dewan Komisaris, pemegang saham Manajer Investasi, dan/atau pihak lain yang terbukti menyebabkan terjadinya pelanggaran yang mengakibatkan OJK memerintahkan STAR PROTECTED 24 untuk dibubarkan wajib melakukan pembayaran kekurangan secara tanggung renteng; dan/atau
      - 2. pembayaran dana hasil likuidasi dapat dilakukan secara bertahap kepada pemegang Unit Penyertaan secara proporsional dari persentase kepemilikan Unit Penyertaan terhadap hasil penjualan.
  - c. Dalam hal STAR PROTECTED 24 wajib dibubarkan karena kondisi sebagaimana dimaksud dalam butir 11.1 huruf c dan d di atas, maka Manajer Investasi wajib:
    - i) Menyampaikan laporan kondisi tersebut kepada OJK dengan dilengkapi kondisi keuangan terakhir STAR PROTECTED 24 dan mengumumkan kepada para Pemegang Unit Penyertaan rencana pembubaran STAR PROTECTED 24 paling sedikit dalam 1 (satu) surat kabar harian berbahasa Indonesia yang beredar secara nasional, dalam jangka waktu paling lambat 2 (dua) Hari Bursa sejak berakhirnya jangka waktu sebagaimana dimaksud dalam butir 11.1 huruf c dan d di atas serta pada hari yang sama memberitahukan secara tertulis kepada Bank Kustodian untuk menghentikan perhitungan Nilai Aktiva Bersih STAR PROTECTED 24;
    - ii) Menginstruksikan kepada Bank Kustodian paling lambat 2 (dua) Hari Bursa sejak berakhirnya jangka waktu sebagaimana dimaksud dalam butir 11.1 huruf c dan d di atas, untuk membayarkan dana atau aset hasil likuidasi yang menjadi hak Pemegang Unit Penyertaan dengan ketentuan bahwa perhitungannya dilakukan secara proporsional dari Nilai Aktiva Bersih pada saat likuidasi selesai dilakukan dan dana atau aset hasil likuidasi tersebut diterima Pemegang Unit Penyertaan paling lambat 7 (tujuh) Hari Bursa sejak likuidasi selesai dilakukan; dan
    - iii) Menyampaikan laporan pembubaran STAR PROTECTED 24 kepada OJK paling lambat 60 (enam puluh) Hari Bursa sejak berakhirnya jangka waktu sebagaimana dimaksud dalam butir 11.1 huruf c dan d di atas dengan dokumen sebagai berikut:
      - 1. Pendapat dari Konsultan Hukum yang terdaftar di OJK;
      - 2. Laporan keuangan pembubaran STAR PROTECTED 24 yang diaudit oleh Akuntan yang terdaftar di OJK; dan
      - 3. Akta pembubaran STAR PROTECTED 24 dari Notaris yang terdaftar di OJK.
  - d. Dalam hal STAR PROTECTED 24 wajib dibubarkan karena kondisi sebagaimana dimaksud dalam butir 11.1 huruf e di atas, maka Manajer Investasi wajib:
    - i) Menyampaikan rencana pembubaran kepada OJK dalam jangka waktu paling lambat 2 (dua) Hari Bursa sejak terjadinya kesepakatan pembubaran STAR PROTECTED 24 oleh Manajer Investasi dan Bank Kustodian dengan melampirkan:
      - 1. Kesepakatan pembubaran dan likuidasi STAR PROTECTED 24 antara Manajer Investasi dan Bank Kustodian disertai alasan pembubaran; dan
      - 2. Kondisi keuangan terakhir;
 dan pada hari yang sama mengumumkan rencana pembubaran STAR PROTECTED 24 kepada para Pemegang Unit Penyertaan paling sedikit dalam 1 (satu) surat kabar harian berbahasa Indonesia yang beredar secara nasional serta memberitahukan secara tertulis kepada Bank Kustodian untuk menghentikan perhitungan Nilai Aktiva Bersih STAR PROTECTED 24;
    - ii) Menginstruksikan kepada Bank Kustodian paling lambat 2 (dua) Hari Bursa sejak terjadinya kesepakatan pembubaran Reksa Dana, untuk membayarkan dana atau aset hasil likuidasi yang menjadi hak Pemegang Unit Penyertaan dengan ketentuan bahwa perhitungannya dilakukan secara proporsional dari Nilai Aktiva Bersih pada saat likuidasi selesai dilakukan dan dana atau aset hasil likuidasi tersebut diterima Pemegang Unit Penyertaan paling lambat 7 (tujuh) Hari Bursa sejak likuidasi selesai dilakukan; dan

- iii) Menyampaikan laporan pembubaran STAR PROTECTED 24 kepada OJK paling lambat 60 (enam puluh) Hari Bursa sejak disepakatinya pembubaran STAR PROTECTED 24 oleh Manajer Investasi dan Bank Kustodian dengan dokumen sebagai berikut:
  - 1. Pendapat dari Konsultan Hukum yang terdaftar di OJK;
  - 2. Laporan keuangan pembubaran STAR PROTECTED 24 yang diaudit oleh Akuntan yang terdaftar di OJK; dan
  - 3. Akta pembubaran STAR PROTECTED 24 dari Notaris yang terdaftar di OJK.
- 11.3. i) Perhitungan secara proporsional dari Nilai Aktiva Bersih pada saat:
  - 1. pembubaran sebagaimana dimaksud dalam butir 11.2. huruf a dan b di atas; atau
  - 2. likuidasi selesai dilakukan sebagaimana dimaksud dalam butir 11.2. huruf c dan d di atas, dilakukan berdasarkan jumlah Unit Penyertaan yang dimiliki Pemegang Unit Penyertaan.
- ii) Pembayaran dana atau aset hasil likuidasi kepada Pemegang Unit Penyertaan STAR PROTECTED 24 didasarkan atas hasil likuidasi yang dilakukan oleh Manajer Investasi.
- 11.4. Pembayaran aset hasil likuidasi kepada pemegang Unit Penyertaan STAR PROTECTED 24 sebagaimana dimaksud dalam butir 11.2. huruf a poin ii), butir 11.2. huruf b poin ii), butir 11.2. huruf c poin ii), butir 11.2. huruf d poin ii) dan butir 11.3. poin ii) hanya dapat dilakukan dalam kondisi sebagai berikut:
  - 1. Bursa Efek atau penyelenggara pasar dimana sebagian besar portofolio Efek STAR PROTECTED 24 diperdagangkan ditutup;
  - 2. perdagangan Efek atas sebagian besar portofolio Efek STAR PROTECTED 24 di Bursa Efek atau penyelenggara pasar dihentikan atau dibatalkan pencatatannya;
  - 3. keadaan darurat;
  - 4. Lembaga Penilai Harga Efek tidak menerbitkan referensi Harga Pasar Wajar;
  - 5. Dilakukannya restrukturisasi atas Efek Bersifat Utang dan/atau sukuk oleh penerbit Efek Bersifat Utang dan/atau sukuk;
  - 6. turunnya peringkat Efek Bersifat Utang dan/atau sukuk atas sebagian besar atau seluruh portofolio investasi menjadi *non investment grade*; dan/atau
  - 7. pemenuhan peraturan perundang-undangan.
- 11.5. Manajer Investasi wajib memastikan bahwa hasil dari likuidasi STAR PROTECTED 24 harus dibagi secara proporsional menurut komposisi jumlah Unit Penyertaan yang dimiliki oleh masing-masing Pemegang Unit Penyertaan.
- 11.6. Setelah dilakukannya pengumuman rencana pembubaran STAR PROTECTED 24, maka Pemegang Unit Penyertaan tidak dapat melakukan penjualan kembali (pelunasan).

#### **11.7. PEMBAGIAN HASIL LIKUIDASI**

Dalam hal masih terdapat dana hasil likuidasi yang belum diambil oleh Pemegang Unit Penyertaan setelah tanggal pembagian hasil likuidasi kepada Pemegang Unit Penyertaan yang ditetapkan oleh Manajer Investasi, maka:

- a. Jika Bank Kustodian telah memberitahukan dana tersebut Pemegang Unit Penyertaan sebanyak 3 (tiga) kali dalam tenggang waktu masing-masing 10 (sepuluh) Hari Bursa serta telah mengumumkannya dalam surat kabar harian berbahasa Indonesia yang berperedaran nasional, maka dana tersebut wajib disimpan dalam rekening giro di Bank Kustodian untuk kepentingan Pemegang Unit Penyertaan dalam jangka waktu 3 (tiga) tahun;
  - b. Setiap biaya yang timbul atas penyimpanan dana tersebut akan dibebankan kepada rekening giro tersebut; dan
  - c. Apabila dalam jangka waktu 3 (tiga) tahun tidak diambil oleh Pemegang Unit Penyertaan, maka dana tersebut wajib diserahkan oleh Bank Kustodian kepada Pemerintah Indonesia untuk keperluan pengembangan industri Pasar Modal.
- 11.8.** Dalam hal Manajer Investasi tidak lagi memiliki izin usaha atau Bank Kustodian tidak lagi memiliki surat persetujuan, OJK berwenang:
- a. Menunjuk Manajer Investasi lain untuk melakukan pengelolaan atau Bank Kustodian untuk mengadministrasikan STAR PROTECTED 24; atau
  - b. Menunjuk salah 1 (satu) pihak yang masih memiliki izin usaha atau surat persetujuan untuk melakukan pembubaran STAR PROTECTED 24, jika tidak terdapat Manajer Investasi atau Bank Kustodian pengganti.

Dalam hal pihak yang ditunjuk untuk melakukan pembubaran STAR PROTECTED 24 sebagaimana dimaksud pada butir 11.8 huruf b adalah Bank Kustodian, Bank Kustodian dapat menunjuk pihak lain untuk melakukan likuidasi STAR PROTECTED 24 dengan pemberitahuan kepada OJK.

Manajer Investasi atau Bank Kustodian yang ditunjuk untuk melakukan pembubaran STAR PROTECTED 24 sebagaimana dimaksud pada butir 11.8 huruf b wajib menyampaikan laporan penyelesaian pembubaran kepada OJK paling lambat 60 (enam puluh) Hari Bursa sejak ditunjuk untuk membubarkan STAR PROTECTED 24 yang disertai dengan:

- a. Pendapat dari Konsultan Hukum yang terdaftar di OJK;
- b. Laporan keuangan pembubaran STAR PROTECTED 24 yang diaudit oleh Akuntan yang terdaftar di OJK; serta
- c. Akta pembubaran STAR PROTECTED 24 dari Notaris yang terdaftar di OJK.

**11.9.** Dalam hal STAR PROTECTED 24 dibubarkan dan dilikuidasi oleh Manajer Investasi, maka beban biaya pembubaran dan likuidasi STAR PROTECTED 24 termasuk biaya Konsultan Hukum, Akuntan dan Notaris serta beban lain kepada pihak ketiga menjadi tanggung jawab dan wajib dibayar Manajer Investasi kepada pihak-pihak yang bersangkutan.

Dalam hal Bank Kustodian atau pihak lain yang ditunjuk oleh Bank Kustodian melakukan pembubaran dan likuidasi STAR PROTECTED 24 sebagaimana dimaksud dalam butir 11.8 di atas, maka biaya pembubaran dan likuidasi, termasuk biaya Konsultan Hukum, Akuntan, dan Notaris serta biaya lain kepada pihak ketiga dapat dibebankan kepada STAR PROTECTED 24.

**11.10.** Manajer Investasi wajib menunjuk auditor untuk melaksanakan audit likuidasi sebagai salah satu syarat untuk melengkapi laporan yang wajib diserahkan kepada OJK yaitu pendapat dari akuntan. Dimana pembagian hasil likuidasi (jika ada) dilakukan setelah selesainya pelaksanaan audit likuidasi yang ditandai dengan diterbitkannya laporan hasil audit likuidasi.

**BAB XII**  
**PENDAPAT DARI SEGI HUKUM**

**ARDIANTO & MASNIARI**  
COUNSELOR-AT-LAW

No. Referensi: 0063/AM-6400424/BN-NP-BR-zs/l/2024

12 Januari 2024

Kepada Yth.  
**PT Surya Timur Alam Raya Asset Management**  
Menara Tekno, Lantai 9  
Jalan Fachrudin Nomor 19, Tanah Abang  
Jakarta Pusat 10250

**Perihal: Pendapat dari Segi Hukum Sehubungan dengan Pembentukan REKSA DANA BERBENTUK KONTRAK INVESTASI KOLEKTIF REKSA DANA TERPROTEKSI STAR PROTECTED 24**

Dengan hormat,

Saya, Bethila Naftali Rimbing, Konsultan Hukum yang terdaftar di Otoritas Jasa Keuangan dengan Surat Tanda Terdaftar Profesi Penunjang Pasar Modal No. STTD.KH-470/PM.223/2022 tanggal 7 Juli 2022 dan merupakan anggota Himpunan Konsultan Hukum Pasar Modal dengan keanggotaan No. 201730, sebagai rekan pada Kantor Konsultan Hukum ARDIANTO & MASNIARI, telah ditunjuk oleh PT Surya Timur Alam Raya Asset Management berdasarkan Surat Direksi No. 115/DIR-STAR/PDM/XII/2023 tanggal 19 Desember 2023, untuk bertindak sebagai Konsultan Hukum Independen sehubungan dengan pembentukan REKSA DANA BERBENTUK KONTRAK INVESTASI KOLEKTIF REKSA DANA TERPROTEKSI STAR PROTECTED 24, sebagaimana termaktub dalam akta KONTRAK INVESTASI KOLEKTIF REKSA DANA TERPROTEKSI STAR PROTECTED 24 No. 05 tanggal 10 Januari 2024, dibuat di hadapan Leolin Jayayanti, S.H., M.Kn., notaris di Jakarta Selatan (selanjutnya disebut "Kontrak"), antara PT Surya Timur Alam Raya Asset Management selaku manajer investasi (selanjutnya disebut "Manajer Investasi") dan PT Bank Sinarmas Tbk selaku bank kustodian (selanjutnya disebut "Bank Kustodian"), di mana Manajer Investasi akan melakukan Penawaran Umum atas Unit Penyertaan REKSA DANA BERBENTUK KONTRAK INVESTASI KOLEKTIF REKSA DANA TERPROTEKSI STAR PROTECTED 24 (selanjutnya disebut "STAR PROTECTED 24") secara terus menerus sampai dengan jumlah sekurang-kurangnya sebesar 1.000.000 (satu juta) Unit Penyertaan dan sampai dengan jumlah sebanyak-banyaknya sebesar 10.000.000.000 (sepuluh miliar) Unit Penyertaan pada Masa Penawaran. Setiap Unit Penyertaan STAR PROTECTED 24 mempunyai Nilai Aktiva Bersih awal per Unit Penyertaan sebesar Rp 1.000,- (seribu Rupiah) pada Masa Penawaran. Unit Penyertaan tidak akan ditawarkan setelah berakhirnya Masa Penawaran.

Prosperity Tower Level 6  
District 8, SCBD Lot 28  
Jl. Jend. Sudirman Kav. 52-53  
Jakarta 12190

p +6221 50820 450 (Hunting)  
f +6221 50820 451

### Dasar Penerbitan Pendapat dari Segi Hukum

Pendapat dari Segi Hukum ini kami buat berdasarkan pemeriksaan dan penelitian atas dokumen-dokumen asli dan/atau salinan yang kami peroleh dari Manajer Investasi dan Bank Kustodian, serta pernyataan dan keterangan tertulis dari Direksi, Dewan Komisaris, wakil dan/atau pegawai dari Manajer Investasi dan Bank Kustodian sebagaimana termuat dalam Laporan Pemeriksaan Hukum Pembentukan REKSA DANA BERBENTUK KONTRAK INVESTASI KOLEKTIF REKSA DANA TERPROTEKSI STAR PROTECTED 24 Tanggal 12 Januari 2024 yang kami sampaikan dengan Surat kami No. Referensi: 0062/AM-6400424/BN-NP-BR-zs/l/2024 tanggal 12 Januari 2024 yang merupakan bagian tidak terpisahkan dari Pendapat dari Segi Hukum ini.

Pendapat dari Segi Hukum ini kami berikan sehubungan dengan Pernyataan Pendaftaran dalam rangka Penawaran Umum REKSA DANA TERPROTEKSI STAR PROTECTED 24 yang diajukan oleh Manajer Investasi sesuai dengan Peraturan Otoritas Jasa Keuangan Nomor 23/POJK.04/2016 tanggal 13 Juni 2016 tentang Reksa Dana Berbentuk Kontrak Investasi Kolektif *jis*. Peraturan Otoritas Jasa Keuangan Nomor 2/POJK.04/2020 tanggal 8 Januari 2020 tentang Perubahan Atas Peraturan Otoritas Jasa Keuangan Nomor 23/POJK.04/2016 tentang Reksa Dana Berbentuk Kontrak Investasi Kolektif dan Peraturan Otoritas Jasa Keuangan Nomor 4 Tahun 2023 tanggal 30 Maret 2023 tentang Perubahan Kedua Atas Peraturan Otoritas Jasa Keuangan Nomor 23/POJK.04/2016 tentang Reksa Dana Berbentuk Kontrak Investasi Kolektif ("POJK Tentang Reksa Dana Berbentuk Kontrak Investasi Kolektif").

Penyusunan Pendapat dari Segi Hukum ini dibuat sesuai ketentuan yang diatur dalam Peraturan Otoritas Jasa Keuangan Nomor 66/POJK.04/2017 tanggal 22 Desember 2017 tentang Konsultan Hukum yang Melakukan Kegiatan di Pasar Modal dan dengan mengacu pada standar profesi Konsultan Hukum Pasar Modal yang diatur dalam Keputusan Himpunan Konsultan Hukum Pasar Modal Nomor Kep.03/HKHPM/XI/2021 tanggal 10 November 2021 tentang Perubahan Keputusan Himpunan Konsultan Hukum Pasar Modal Nomor Kep.02/HKHPM/VIII/2018 tentang Standar Profesi Konsultan Hukum Pasar Modal.

### Lingkup Pendapat dari Segi Hukum

Lingkup Pendapat dari Segi Hukum ini adalah terbatas dan relevan terhadap perihal tersebut di atas, yang berlaku dan ada pada tanggal diterbitkannya Pendapat dari Segi Hukum ini, yaitu sebagai berikut:

1. Terhadap Manajer Investasi, meliputi:
  - a. Akta Pendirian dan Perubahan Anggaran Dasar;
  - b. Susunan Modal dan Pemegang Saham;
  - c. Maksud dan Tujuan;
  - d. Susunan Anggota Direksi dan Dewan Komisaris;
  - e. Wakil Manajer Investasi Pengelola Investasi STAR PROTECTED 24;



- f. Izin-izin Sehubungan dengan Kegiatan Usaha;
  - g. Dokumen Operasional; dan
  - h. Surat Pernyataan atas Fakta-Fakta yang Dianggap Material.
2. Terhadap Bank Kustodian, meliputi:
- a. Akta Pendirian dan Anggaran Dasar yang Berlaku;
  - b. Susunan Modal dan Pemegang Saham;
  - c. Susunan Anggota Direksi dan Dewan Komisaris;
  - d. Izin-izin Sehubungan dengan Kegiatan Usaha;
  - e. Dokumen Operasional;
  - f. Rencana Operasional Bank Kustodian;
  - g. Surat pernyataan atas Fakta-Fakta yang Dianggap Material; dan
  - h. Surat kuasa dari Pihak-Pihak yang Mewakili Bank Kustodian.
3. Terhadap Kontrak Investasi Kolektif STAR PROTECTED 24, meliputi:
- a. Akta Kontrak Investasi Kolektif STAR PROTECTED 24;
  - b. Penawaran Umum;
  - c. Penjualan Kembali Unit Penyertaan;
  - d. Mekanisme Proteksi Pokok Investasi;
  - e. Penggantian Manajer Investasi dan/atau Bank Kustodian;
  - f. Kerahasiaan;
  - g. Pembubaran; dan
  - h. Penyelesaian Perselisihan.

#### Asumsi

Dalam melakukan pemeriksaan dan penelitian tersebut di atas, kami mengasumsikan dan memberi kualifikasi bahwa:

- 1. selain dari dokumen-dokumen yang telah diterima dan ditunjukkan, tidak ada dokumen-dokumen lain mengenai perubahan anggaran dasar terakhir, perubahan susunan pengurus (anggota Direksi dan Dewan Komisaris) terakhir, pembubaran dan likuidasi ataupun pencabutan/pembatalan/pembekuan perizinan, serta dokumen-dokumen lain yang berkaitan dengan pendirian, pengaturan, keberadaan dan pelaksanaan kegiatan usaha dari Manajer Investasi dan Bank Kustodian;
- 2. semua dokumen yang disampaikan secara langsung maupun elektronik dalam bentuk salinan atau *copy* adalah yang benar, lengkap dan sama dengan aslinya;
- 3. semua tanda tangan yang ada pada dokumen asli dari semua dokumen yang disampaikan termasuk yang dibuat di hadapan atau oleh Notaris, adalah tanda tangan asli dari orang-orang yang mempunyai kewenangan dan kecakapan hukum untuk melakukan perbuatan hukum;

4. semua surat kuasa yang disebutkan atau dinyatakan dalam semua dokumen yang disampaikan baik asli maupun elektronik dalam bentuk salinan/*copy*, adalah kuasa yang dapat dilaksanakan dan diberikan oleh dan kepada pihak yang berwenang dengan sah mewakili Manajer Investasi dan Bank Kustodian sesuai dengan anggaran dasarnya maupun ketentuan internal Manajer Investasi dan Bank Kustodian;
5. semua pernyataan mengenai atau sehubungan dengan fakta yang material untuk Pendapat dari Segi Hukum ini yang dimuat dalam dokumen-dokumen yang disampaikan adalah benar;
6. pernyataan-pernyataan dari masing-masing anggota Direksi, Dewan Komisaris dan Tim Pengelola Investasi dari Manajer Investasi dan Bank Kustodian yang termuat dalam Surat Pernyataan, sebagaimana disebutkan dalam Pendapat dari Segi Hukum ini, dapat dimintakan pertanggungjawabannya baik secara pidana maupun perdata;
7. semua salinan dari akta notaris yang dibuat di hadapan atau oleh notaris sehubungan dengan pembentukan reksa dana ini dibuat oleh notaris yang berwenang berdasarkan peraturan perundang-undangan yang berlaku termasuk peraturan perundang-undangan di bidang pasar modal;
8. semua perjanjian sebagaimana disebutkan dalam Pendapat dari Segi Hukum ini dibuat berdasarkan kesepakatan dan itikad baik sebagaimana dimaksud dalam pasal 1320 dan pasal 1338 Kitab Undang-undang Hukum Perdata; dan
9. semua pengungkapan informasi mengenai Efek termasuk Efek luar negeri yang akan menjadi portofolio investasi reksa dana adalah benar dan Efek tersebut dapat dibeli oleh reksa dana sesuai peraturan perundang-undangan yang berlaku, serta pembentukan dan penerbitannya telah sesuai dengan hukum negara yang mendasarinya.

#### Kualifikasi

Pendapat dari Segi Hukum kami berikan dengan kualifikasi-kualifikasi sebagai berikut:

1. Pendapat dari Segi Hukum ini hanya menyangkut pendapat dari aspek yuridis.
2. Pendapat dari Segi Hukum ini diberikan pada tanggal penerbitan Pendapat dari Segi Hukum, dan dapat menjadi tidak relevan lagi dalam hal terdapat pendapat, putusan, penetapan pengadilan/hakim yang berkekuatan hukum tetap, kebijakan umum maupun khusus yang diberlakukan oleh otoritas yang berwenang yang berbeda dengan Pendapat dari Segi Hukum ini, berlakunya kedaluwarsa/lewat waktu sesuai hukum yang berlaku.

3. Pendapat dari Segi Hukum ini diberikan terbatas untuk perihal di atas pada Pendapat dari Segi Hukum ini dan tidak dapat ditafsirkan atau dipergunakan untuk perihal lainnya.

#### **Pendapat dari Segi Hukum**

Berdasarkan hal-hal sebagaimana disebutkan di atas dan dengan berpedoman pada peraturan perundang-undangan yang berlaku, khususnya peraturan perundang-undangan di bidang pasar modal, kami sampaikan Pendapat dari Segi Hukum sebagai berikut:

1. Manajer Investasi adalah suatu perusahaan efek yang didirikan menurut dan berdasarkan peraturan perundang-undangan Negara Republik Indonesia, berkedudukan hukum di Jakarta Pusat dan telah memperoleh semua izin yang diperlukan untuk menjalankan kegiatan usahanya termasuk tetapi tidak terbatas pada izin usaha untuk melakukan kegiatan sebagai Manajer Investasi.
2. Anggaran Dasar Manajer Investasi yang berlaku pada tanggal diterbitkannya Pendapat dari Segi Hukum ini termaktub dalam akta Berita Acara Rapat Umum Pemegang Saham Luar Biasa PT Surya Timur Alam Raya No. 26 tanggal 17 Juli 2008, yang telah memperoleh persetujuan dari Menteri Hukum dan Hak Asasi Manusia Republik Indonesia dengan Surat Keputusan No. AHU-58215.AH.01.02.Tahun 2008 tanggal 2 September 2008 dan telah didaftarkan dalam Daftar Perseroan No. AHU-0079162.AH.01.09.Tahun 2008 tanggal 2 September 2008 *jis.* akta Pernyataan Keputusan Para Pemegang Saham PT Surya Timur Alam Raya No. 11 tanggal 4 Oktober 2018, yang telah memperoleh persetujuan dari Menteri Hukum dan Hak Asasi Manusia Republik Indonesia dengan Surat Keputusan No. AHU-0023900.AH.01.02.Tahun 2018 tanggal 1 November 2018 dan telah diterima dan dicatat di dalam database Sistem Administrasi Badan Hukum Kementerian Hukum dan Hak Asasi Manusia Republik Indonesia dengan Surat No. AHU-AH.01.03-0259668 tanggal 1 November 2018 serta telah didaftarkan dalam Daftar Perseroan No. AHU-0146466.AH.01.11.Tahun 2018 tanggal 1 November 2018, akta Pernyataan Keputusan Para Pemegang Saham PT Surya Timur Alam Raya No. 45 tanggal 19 September 2019, yang telah memperoleh persetujuan dari Menteri Hukum dan Hak Asasi Manusia Republik Indonesia dengan Surat Keputusan No. AHU-0075676.AH.01.02.Tahun 2019 tanggal 27 September 2019 dan telah didaftarkan dalam Daftar Perseroan No. AHU-0180662.AH.01.11.Tahun 2019 tanggal 27 September 2019, akta Pernyataan Keputusan Para Pemegang Saham PT Surya Timur Alam Raya No. 03 tanggal 5 Maret 2021, yang telah memperoleh persetujuan dari Menteri Hukum dan Hak Asasi Manusia Republik Indonesia dengan Surat Keputusan No. AHU-0015246.AH.01.02.Tahun 2021 tanggal 12 Maret 2021 dan telah didaftarkan dalam Daftar Perseroan No. AHU-0046016.AH.01.11.Tahun 2021 tanggal 12 Maret 2021 dan akta Pernyataan Keputusan Para Pemegang Saham PT Surya Timur Alam Raya No. 12 tanggal 21 Januari 2022, yang telah memperoleh persetujuan dari Menteri Hukum dan Hak Asasi Manusia Republik Indonesia dengan Surat Keputusan No. AHU-0006302.AH.01.02.Tahun 2022 tanggal 26 Januari 2022 dan

telah didaftarkan dalam Daftar Perseroan No. AHU-0017643.AH.01.11.Tahun 2022 tanggal 26 Januari 2022, kelimanya dibuat di hadapan Sri Hidianingsih Adi Sugijanto, S.H., notaris di Jakarta.

3. Maksud dan tujuan Manajer Investasi ialah berusaha dalam bidang aktivitas manajemen dana dan aktivitas pengolahan data, *hosting* dan kegiatan yang berhubungan dengan Portal Web dan untuk mencapai maksud dan tujuan tersebut, Manajer Investasi dapat melaksanakan kegiatan usaha antara lain sebagai manajer investasi.
4. Susunan permodalan dan pemegang saham Manajer Investasi yang berlaku pada tanggal diterbitkannya Pendapat dari Segi Hukum ini adalah sebagaimana termaktub dalam akta Pernyataan Keputusan Para Pemegang Saham PT Surya Timur Alam Raya No. 45 tanggal 19 September 2019, dibuat di hadapan Sri Hidianingsih Adi Sugijanto, S.H., notaris di Jakarta, yang telah memperoleh persetujuan dari Menteri Hukum dan Hak Asasi Manusia Republik Indonesia dengan Surat Keputusan No. AHU-0075676.AH.01.02.Tahun 2019 tanggal 27 September 2019 dan telah didaftarkan dalam Daftar Perseroan No. AHU-0180662.AH.01.11.Tahun 2019 tanggal 27 September 2019, yaitu sebagai berikut:

Keterangan	Nilai Nominal Rp 1.000.000,- per Saham		%
	Jumlah Saham	Rupiah	
Modal Dasar	200.000	200.000.000.000	
Modal Ditempatkan dan Disetor	50.000	50.000.000.000	100
<b>Pemegang Saham:</b>			
1. PT Aldiracita Sekuritas Indonesia	49.999	49.999.000.000	99
2. PT Nirmala Taruna	1	1.000.000	1
<b>Jumlah Saham dalam Portepel</b>	<b>150.000</b>	<b>-</b>	<b>-</b>

5. Anggota Direksi dan Dewan Komisaris Manajer Investasi yang sedang menjabat pada tanggal diterbitkannya Pendapat dari Segi Hukum ini adalah sebagai berikut:

No.	Jabatan	Nama	Akta Pengangkatan			Keterangan
			No.	Tanggal	Dibuat Oleh/ Di Hadapan	
1.	Direktur Utama	Reita Farianti	13	14 Juni 2023	Sri Hidianingsih Adi Sugijanto, S.H., notaris di Jakarta	Diterima dan dicatat di dalam <i>database</i> Sistem Administrasi Badan Hukum Kementerian Hukum dan Hak Asasi Manusia Republik Indonesia dengan Surat No. AHU-AH.01.09-0127989 tanggal 15 Juni 2023 dan telah didaftarkan
2.	Direktur	I Nengah Sukerja			Sri Hidianingsih Adi Sugijanto, S.H., notaris di Jakarta	

3.	Direktur	Heryadi Indrakusuma		Sri Hidianingsih Adi Sugjianto, S.H., notaris di Jakarta	dalam Daftar Perseroan No. AHU-0111769.AH.01.11.Tahun 2023 tanggal 15 Juni 2023.
4.	Hanif Mantiq	Direktur			
5.	Susanto Chandra	Direktur			
6.	Komisaris Utama	GE, Ieyanto Yamin			
7.	Komisaris Independen	Robert Pakpahan			

Anggota Direksi dan Dewan Komisaris dari Manajer Investasi yang sedang menjabat, adalah sah karena diangkat sesuai dengan anggaran dasar Manajer Investasi serta peraturan perundang-undangan yang berlaku termasuk peraturan di bidang pasar modal khususnya mengenai Perusahaan Efek yang melakukan kegiatan usaha sebagai manajer investasi.

6. Tim Pengelola Investasi STAR PROTECTED 24 adalah sebagai berikut ini:

No.	Nama	Jabatan
1.	Henry Buntoro	Ketua
2.	Frederick Daniel Bili T	Anggota
3.	Clara Halim	Anggota
4.	Abdul Malik Rayhan	Anggota

7. Semua anggota Direksi serta Wakil Manajer Investasi pengelola investasi STAR PROTECTED 24 telah memiliki izin orang-perorangan sebagai Wakil Manajer Investasi.
8. Anggota Direksi dan Dewan Komisaris dari Manajer Investasi serta Wakil Manajer Investasi pengelola investasi STAR PROTECTED 24 telah menyatakan dalam Surat Pernyataan masing-masing tertanggal 29 Desember 2023, bahwa sampai dengan tanggal Surat Pernyataan tersebut ditandatangani, anggota Direksi dan Dewan Komisaris dari Manajer Investasi serta Wakil Manajer Investasi pengelola investasi STAR PROTECTED 24 belum pernah dinyatakan pailit dan masing-masing mereka tidak pernah menjadi anggota Direksi, Komisaris atau Wakil Manajer Investasi yang dinyatakan bersalah menyebabkan suatu perseroan dinyatakan pailit atau pernah dihukum karena melakukan tindak pidana yang merugikan keuangan Negara Republik Indonesia.

9. Anggota Direksi dan Dewan Komisaris dari Manajer Investasi serta Wakil Manajer Investasi pengelola investasi STAR PROTECTED 24 telah menyatakan dalam Surat Pernyataan masing-masing tertanggal 29 Desember 2023 bahwa sampai dengan tanggal Surat Pernyataan tersebut ditandatangani, anggota Direksi dari Manajer Investasi tidak mempunyai jabatan rangkap pada perusahaan lain, anggota Dewan Komisaris dari Manajer Investasi tidak merangkap sebagai komisaris pada perusahaan efek lain dan Wakil Manajer Investasi pengelola investasi STAR PROTECTED 24 tidak bekerja rangkap pada lebih dari 1 (satu) Perusahaan Efek dan/atau lembaga jasa keuangan lainnya.
10. Anggota Direksi dan Dewan Komisaris dari Manajer Investasi serta Wakil Manajer Investasi pengelola investasi STAR PROTECTED 24 telah menyatakan dalam Surat Pernyataan masing-masing tertanggal 29 Desember 2023, bahwa sampai dengan tanggal Surat Pernyataan tersebut ditandatangani, anggota Direksi dan Dewan Komisaris dari Manajer Investasi serta Wakil Manajer Investasi pengelola investasi STAR PROTECTED 24 tidak terlibat dalam perkara pidana, perdata, perpajakan, tata usaha negara, maupun kepailitan di muka peradilan di Indonesia.
11. Direksi Manajer Investasi telah menyatakan dalam Surat Pernyataan tertanggal 29 Desember 2023 bahwa sampai dengan tanggal Surat Pernyataan tersebut ditandatangani, Manajer Investasi telah memenuhi kewajiban-kewajiban terkait ketenagakerjaan dan ketentuan mengenai fungsi-fungsi Manajer Investasi sesuai dengan ketentuan peraturan perundang-undangan yang berlaku, serta struktur organisasi Manajer Investasi telah dimuat dalam *website* Manajer Investasi dan adalah benar sesuai dengan kondisi terkini Manajer Investasi.
12. Direksi Manajer Investasi telah menyatakan dalam Surat Pernyataan tertanggal 29 Desember 2023 bahwa sampai dengan Surat Pernyataan tersebut ditandatangani, Manajer Investasi tidak terlibat baik dalam perkara pidana, perdata, perpajakan, tata usaha negara maupun kepailitan di muka badan peradilan di Indonesia.
13. Direksi Manajer Investasi telah menyatakan dalam Surat Pernyataan tertanggal 29 Desember 2023 bahwa rencana pembentukan STAR PROTECTED 24 telah disetujui oleh seluruh anggota Direksi Manajer Investasi.
14. Bank Kustodian adalah suatu bank umum berbentuk perseroan terbatas yang didirikan menurut dan berdasarkan peraturan perundang-undangan Negara Republik Indonesia, berkedudukan hukum di Jakarta Pusat dan telah memperoleh semua izin yang diperlukan untuk menjalankan kegiatan usahanya di Indonesia termasuk tetapi tidak terbatas pada persetujuan otoritas Pasar Modal untuk melakukan kegiatan sebagai Kustodian.

15. Anggaran Dasar Bank Kustodian yang berlaku pada tanggal diterbitkannya Pendapat dari Segi Hukum ini termaktub dalam akta Pernyataan Keputusan Rapat Perubahan Anggaran Dasar PT Bank Sinarmas Tbk No. 03 tanggal 2 Januari 2024, dibuat di hadapan Aulia Taufani, S.H., notaris di Kota Administrasi Jakarta Selatan, yang telah memperoleh persetujuan Menteri Hukum dan Hak Asasi Manusia Republik Indonesia dengan Surat Keputusan No. AHU-0000118.AH.01.02.Tahun 2024 tanggal 2 Januari 2024 dan telah didaftarkan dalam Daftar Perseroan No. AHU-0000453.AH.01.11.Tahun 2024 tanggal 2 Januari 2024.
16. Susunan permodalan dan pemegang saham Bank Kustodian yang berlaku pada tanggal diterbitkannya Pendapat dari Segi Hukum ini adalah sebagaimana termaktub dalam akta Pernyataan Keputusan Rapat Perubahan Anggaran Dasar PT Bank Sinarmas Tbk No. 03 tanggal 2 Januari 2024, dibuat di hadapan Aulia Taufani, S.H., notaris di Kota Administrasi Jakarta Selatan, yang telah memperoleh persetujuan Menteri Hukum dan Hak Asasi Manusia Republik Indonesia dengan Surat Keputusan No. AHU-0000118.AH.01.02.Tahun 2024 tanggal 2 Januari 2024 dan telah didaftarkan dalam Daftar Perseroan No. AHU-0000453.AH.01.11.Tahun 2024 tanggal 2 Januari 2024, yaitu sebagai berikut:

Keterangan	Nilai Nominal Rp 100,- per Saham		%
	Jumlah Saham	Rupiah	
<b>Modal Dasar</b>	60.000.000.000	6.000.000.000.000	
<b>Modal Ditempatkan dan Disetor Penuh</b>	19.716.162.403	1.971.616.240.300	100
<b>Pemegang Saham:</b>			
1. PT Sinar Mas Multiartha Tbk	11.826.853.600	1.182.685.360.000	60%
2. PT Shinta Utama	223.173.140	22.317.314.000	1,1%
3. Masyarakat	7.666.135.663	766.613.566.300	38,9%
<b>Saham Dalam Portepel</b>	40.283.837.597	-	-

Sesuai dengan Surat No. 12/SG-CA/LB-BSIM/I/2024 tanggal 4 Januari 2024 perihal Laporan Bulanan PT Bank Sinarmas Tbk, yang diterbitkan oleh PT Sinartarma Gunita selaku Biro Administrasi Efek, susunan pemegang saham Bank Kustodian per tanggal 31 Desember 2023 adalah sebagai berikut:

No.	Pemegang Saham	Jumlah Saham	%
1.	UBS AG Singapore S/A PT Sinarmas Multiartha Tbk	5.913.426.800	29,99%
2.	PT Sinarmas Multiartha Tbk	5.913.426.800	29,99%
3.	PT Shinta Utama	577.504.296	2,93%
4.	Masyarakat	7.311.804.507	37,09%
	<b>Total</b>	19.716.162.403	100

17. Anggota Direksi dan Dewan Komisaris Bank Kustodian yang sedang menjabat pada tanggal diterbitkannya Pendapat dari Segi Hukum ini adalah sebagai berikut:

No.	Nama	Jabatan	Akta Pengangkatan			Keterangan
			No.	Tanggal	Dibuat di hadapan	
1.	Frenky Tirtowijoyo	Direktur Utama	134	27 Juni 2023	Aulia Taufani, S.H., notaris di Kota Administrasi Jakarta Selatan	diterima dan dicatat dalam <i>database</i> Sistem Administrasi Badan Hukum Kementerian Hukum dan Hak Asasi Manusia Republik Indonesia dengan Surat No. AHU-AH.01.09-0134921 tanggal 4 Juli 2023 dan telah didaftarkan dalam Daftar Perseroan No. AHU-0125798.AH.01.11.Tahun 2023 tanggal 4 Juli 2023
2.	Miko Andidjaja	Direktur				
3.	Ekajaya Ongny Putra	Direktur				
4.	Enny Kamal	Direktur				
5.	Sendy	Direktur				
6.	Thendrawati Widjaja	Komisaris Utama				
7.	Sammy Kristamuljana	Komisaris Utama				
8.	Dr. Rusmin	Komisaris Utama				

18. Bank Kustodian telah menyatakan dalam Surat Pernyataan No. S.025/I/2024/SS tanggal 4 Januari 2024 bahwa sampai dengan tanggal Surat Pernyataan tersebut ditandatangani, Bank Kustodian tidak terlibat baik dalam perkara pidana, perdata, perpajakan, tata usaha negara maupun kepailitan di muka badan peradilan di Indonesia.
19. Bank Kustodian telah memiliki buku pedoman operasional tentang kegiatan Kustodian sebagaimana diatur dalam Pasal 3 ayat (2) jo. Pasal 4 POJK Nomor 27/POJK.04/2019 tentang Persetujuan Bank Umum sebagai Kustodian.
20. Manajer Investasi dalam Surat Pernyataan tertanggal 29 Desember 2023 dan Bank Kustodian dalam Surat Pernyataan No. S.026/I/2024/SS tanggal 4 Januari 2024 telah menyatakan bahwa sampai dengan tanggal Surat Pernyataan tersebut ditandatangani, Manajer Investasi dan Bank Kustodian tidak mempunyai hubungan afiliasi satu sama lain.
21. Kontrak telah dibuat sesuai dengan peraturan perundang-undangan yang berlaku, khususnya peraturan perundang-undangan di bidang pasar modal yang mengatur tentang reksa dana kontrak investasi kolektif termasuk Reksa Dana Terproteksi.
22. STAR PROTECTED 24 berlaku sejak ditetapkannya pernyataan efektif oleh Otoritas Jasa Keuangan sampai dinyatakan bubar sesuai peraturan perundang-undangan yang berlaku.
23. Baik Manajer Investasi maupun Bank Kustodian mempunyai kecakapan hukum dan berwenang sepenuhnya untuk menandatangani Kontrak dan oleh karena itu



kewajiban-kewajiban mereka masing-masing selaku para pihak dalam Kontrak adalah sah dan mengikat serta dapat dituntut pemenuhannya di muka badan peradilan yang berwenang. Setelah ditetapkan pernyataan efektif oleh OJK, setiap pembeli Unit Penyertaan yang karena itu menjadi pemilik/Pemegang Unit Penyertaan terikat oleh Kontrak.

24. Kontrak telah memuat ketentuan mengenai mekanisme proteksi atas pokok investasi STAR PROTECTED 24 sepenuhnya dilakukan melalui mekanisme investasi, dan bukan melalui mekanisme penjaminan oleh Manajer Investasi maupun pihak ketiga. Manajer Investasi akan melakukan investasi sesuai dengan Kebijakan Investasi dimana pada Tanggal Pelunasan Akhir, akumulasi dari keseluruhan Hasil Pelunasan Efek Bersifat Utang dan/atau Efek Beragun Aset Arus Kas Tetap pada Tanggal Pelunasan Parsial dan Tanggal Pelunasan Akhir dan Hasil Investasi Yang Menjadi Basis Nilai Proteksi pada Tanggal Pembagian Hasil Investasi Yang Menjadi Basis Nilai Proteksi akan memiliki Nilai Aktiva Bersih sekurang-kurangnya sama dengan Pokok Investasi yang terproteksi.
25. Kontrak memuat ketentuan bahwa Pemegang Unit Penyertaan hanya dapat menjual kembali sebagian atau seluruh Unit Penyertaan yang dimilikinya dalam STAR PROTECTED 24 dan Manajer Investasi wajib melakukan pembelian kembali Unit Penyertaan tersebut pada Tanggal Penjualan Kembali yaitu setiap 3 (tiga) bulan sekali yang disesuaikan dengan jatuh tempo kupon/bunga terakhir pada periode 3 (tiga) bulan yang bersangkutan dari Efek bersifat utang dan/atau Efek Beragun Aset Arus Kas Tetap yang menjadi basis nilai proteksi dalam portofolio investasi STAR PROTECTED 24, yang pertama kali dapat dilaksanakan 1 (satu) tahun setelah Tanggal Emisi. Sesuai dengan ketentuan dalam Pasal 20 ayat 3 butir d Undang-Undang Pasar Modal, karena ketentuan tersebut di atas merupakan pengecualian ketentuan sebagaimana dimaksud dalam Pasal 20 ayat 2 Undang-Undang Pasar Modal, maka ketentuan dimaksud memerlukan persetujuan Otoritas Jasa Keuangan.
26. Kontrak memuat ketentuan mengenai kerahasiaan dan keamanan data/informasi Pemegang Unit Penyertaan sebagai bentuk penerapan prinsip perlindungan konsumen sebagaimana disyaratkan dalam Pasal 3 huruf d Peraturan Otoritas Jasa Keuangan Nomor 22 Tahun 2023 tanggal 20 Desember 2023 tentang Pelindungan Konsumen dan Masyarakat di Sektor Jasa Keuangan.
27. Kontrak mengatur ketentuan mengenai penggantian Manajer Investasi dan/atau Bank Kustodian yaitu berdasarkan: (i) kewenangan OJK apabila terjadi pelanggaran Manajer Investasi dan/atau Bank Kustodian terhadap peraturan perundang-undangan yang berlaku; (ii) kewenangan Manajer Investasi mengganti Bank Kustodian; (iii) pengunduran diri Manajer Investasi; (iv) pengunduran diri Bank Kustodian; (v) kesepakatan antara Manajer Investasi dan Bank Kustodian untuk mengganti Manajer Investasi dan/atau Bank Kustodian. Manajer Investasi/Bank Kustodian wajib bertanggung jawab atas tugas sebagai Manajer Investasi/Bank Kustodian sampai dengan adanya Manajer Investasi/Bank Kustodian pengganti.

28. REKSA DANA TERPROTEKSI STAR PROTECTED 24 wajib dibubarkan apabila terjadi salah satu dari hal-hal sebagai berikut: (i) dalam jangka waktu 120 (seratus dua puluh) Hari Bursa, REKSA DANA TERPROTEKSI STAR PROTECTED 24 yang pernyataan pendaftarannya telah menjadi efektif, memiliki dana kelolaan kurang dari Rp 10.000.000.000,- (sepuluh miliar Rupiah); dan/atau (ii) diperintahkan oleh OJK sesuai dengan peraturan perundang-undangan di bidang Pasar Modal; dan/atau (iii) total Nilai Aktiva Bersih REKSA DANA TERPROTEKSI STAR PROTECTED 24 kurang dari Rp 10.000.000.000,- (sepuluh miliar Rupiah) selama 120 (seratus dua puluh) Hari Bursa berturut-turut; dan/atau (iv) jumlah kepemilikan kurang dari 10 (sepuluh) Pemegang Unit Penyertaan selama 120 (seratus dua puluh) Hari Bursa berturut-turut; dan/atau (v) Manajer Investasi dan Bank Kustodian telah sepakat untuk membubarkan REKSA DANA TERPROTEKSI STAR PROTECTED 24, yang dilaksanakan sesuai dengan ketentuan Kontrak.
29. Pilihan penyelesaian perselisihan antara Manajer Investasi, Bank Kustodian, dan Pemegang Unit Penyertaan yang berhubungan dengan Kontrak dilakukan melalui Lembaga Alternatif Penyelesaian Sengketa (LAPS) Sektor Jasa Keuangan yang telah memperoleh persetujuan dari OJK dengan syarat, ketentuan dan tata cara sebagaimana dimaksud dalam Peraturan Otoritas Jasa Keuangan Nomor: 61/POJK.07/2020 tanggal 14 Desember 2020 tentang Lembaga Alternatif Penyelesaian Sengketa Sektor Jasa Keuangan.
30. Setiap Unit Penyertaan yang diterbitkan, ditawarkan dan dijual memberi hak kepada pemilik/pemegangnya yang terdaftar dalam daftar penyimpanan kolektif yang diselenggarakan oleh Bank Kustodian untuk menjalankan semua hak yang dapat dijalankan oleh seorang pemilik/Pemegang Unit Penyertaan.

Demikian Pendapat dari Segi Hukum ini kami berikan dengan sebenarnya selaku Konsultan Hukum Independen dan tidak terafiliasi baik dengan Manajer Investasi maupun dengan Bank Kustodian dan kami bertanggung jawab atas isi Pendapat dari Segi Hukum ini.

Hormat kami,  
ARDIANTO & MASNIARI



Bethila Naftali Rimbing  
Partner  
STTD.KH-470/PM.223/2022

**BAB XIII**  
**PERSYARATAN DAN TATA CARA PEMBELIAN UNIT PENYERTAAN**

**13.1. PEMBELIAN UNIT PENYERTAAN**

Sebelum melakukan pembelian Unit Penyertaan STAR PROTECTED 24, calon Pemegang Unit Penyertaan harus sudah membaca dan mengerti isi Prospektus STAR PROTECTED 24 beserta ketentuan-ketentuan yang ada di dalamnya.

Permohonan pembelian Unit Penyertaan harus dilakukan sesuai dengan syarat dan ketentuan yang tercantum dalam Kontrak Investasi Kolektif, Prospektus dan Formulir Pemesanan Pembelian Unit Penyertaan. Formulir Profil Calon Pemegang Unit Penyertaan dan Formulir Pemesanan Pembelian Unit Penyertaan dapat diperoleh melalui Manajer Investasi dan/atau Agen Penjual Efek Reksa Dana yang ditunjuk oleh Manajer Investasi (jika ada) pada Masa Penawaran.

**13.2. PROSEDUR PEMBELIAN UNIT PENYERTAAN**

Para calon Pemegang Unit Penyertaan yang ingin membeli Unit Penyertaan STAR PROTECTED 24 harus mengisi secara lengkap dan menandatangani Formulir Profil Calon Pemegang Unit Penyertaan, melengkapinya dengan fotokopi bukti identitas diri (Kartu Tanda Penduduk untuk perorangan lokal, Paspor untuk perorangan asing dan fotokopi anggaran dasar, NPWP (Nomor Pokok Wajib Pajak) serta Kartu Tanda Penduduk/Paspor pejabat yang berwenang untuk badan hukum) dan dokumen-dokumen pendukung lainnya yang diperlukan dalam rangka penerapan Program APU dan PPT di Sektor Jasa Keuangan. Formulir Profil Calon Pemegang Unit Penyertaan diisi secara lengkap dan ditandatangani oleh calon Pemegang Unit Penyertaan sebelum melakukan pembelian Unit Penyertaan STAR PROTECTED 24.

Pembelian Unit Penyertaan STAR PROTECTED 24 dilakukan oleh calon Pemegang Unit Penyertaan dengan mengisi secara lengkap dan menandatangani Formulir Pemesanan Pembelian Unit Penyertaan STAR PROTECTED 24 dan melengkapinya dengan bukti pembayaran pada Masa Penawaran. Formulir Pemesanan Pembelian Unit Penyertaan STAR PROTECTED 24, beserta bukti pembayaran dan fotokopi bukti identitas diri tersebut harus disampaikan kepada Manajer Investasi baik secara langsung maupun melalui Agen Penjual Efek Reksa Dana (jika ada) pada Masa Penawaran.

Manajer Investasi wajib melaksanakan dan memastikan Agen Penjual Efek Reksa Dana yang ditunjuk oleh Manajer Investasi (jika ada) melaksanakan Program APU dan PPT di Sektor Jasa Keuangan dalam penerimaan Pemegang Unit Penyertaan melalui pembukaan rekening secara elektronik dan peraturan mengenai informasi dan transaksi elektronik.

Dalam hal Manajer Investasi atau Agen Penjual Efek Reksa Dana yang ditunjuk oleh Manajer Investasi (jika ada) dibawah koordinasi Manajer Investasi menyediakan sistem elektronik, Pemegang Unit Penyertaan dapat pula melakukan pembelian Unit Penyertaan dengan menyampaikan aplikasi pemesanan pembelian Unit Penyertaan berbentuk formulir elektronik yang disertai dengan bukti pembayaran dengan menggunakan sistem elektronik yang disediakan oleh Manajer Investasi atau Agen Penjual Efek Reksa Dana yang ditunjuk oleh Manajer Investasi (jika ada). Manajer Investasi wajib memastikan kesiapan sistem elektronik yang disediakan oleh Manajer Investasi atau Agen Penjual Efek Reksa Dana yang ditunjuk oleh Manajer Investasi (jika ada) untuk pembelian Unit Penyertaan dan memastikan bahwa sistem elektronik tersebut telah sesuai dengan peraturan ketentuan hukum di bidang informasi dan transaksi elektronik yang berlaku, yang antara lain memberikan informasi dan bukti transaksi yang sah, menyediakan Prospektus elektronik dan dokumen elektronik yang dapat dicetak apabila diminta oleh calon Pemegang Unit Penyertaan dan/atau OJK, dan melindungi kepentingan calon Pemegang Unit Penyertaan yang beritikad baik serta memastikan calon Pemegang Unit Penyertaan telah melakukan pendaftaran sistem elektronik yang disediakan oleh Manajer Investasi atau Agen Penjual Efek Reksa Dana yang ditunjuk oleh Manajer Investasi (jika ada). Manajer Investasi bertanggung jawab atas penyelenggaraan Formulir Pemesanan Pembelian Unit Penyertaan dengan sistem elektronik.

Dalam hal terdapat keyakinan adanya pelanggaran penerapan Program APU dan PPT di Sektor Jasa Keuangan, Manajer Investasi wajib menolak pesanan pembelian Unit Penyertaan dari calon Pemegang Unit Penyertaan.

Pembelian Unit Penyertaan oleh calon Pemegang Unit Penyertaan tersebut harus dilakukan sesuai dengan syarat dan ketentuan yang tercantum dalam Kontrak Investasi Kolektif STAR PROTECTED 24, Prospektus dan dalam Formulir Pemesanan Pembelian Unit Penyertaan STAR PROTECTED 24.

Manajer Investasi dan Bank Kustodian berhak menolak permohonan pembelian Unit Penyertaan apabila Formulir Pemesanan Pembelian Unit Penyertaan tidak diisi dengan lengkap atau bila syarat dan ketentuan tata cara pembelian Unit Penyertaan tidak terpenuhi.

Unit Penyertaan STAR PROTECTED 24 akan diterbitkan oleh Bank Kustodian pada Tanggal Emisi.

### **13.2. BATAS MINIMUM PEMBELIAN UNIT PENYERTAAN**

Batas minimum pembelian Unit Penyertaan STAR PROTECTED 24 adalah Rp 1.000.000,- (satu juta Rupiah) untuk masing-masing Pemegang Unit Penyertaan.

Apabila pembelian Unit Penyertaan dilakukan melalui Agen Penjual Efek Reksa Dana yang ditunjuk oleh Manajer Investasi (jika ada) maka dengan pemberitahuan tertulis sebelumnya kepada Manajer Investasi, Agen Penjual Efek Reksa Dana yang ditunjuk oleh Manajer Investasi (jika ada) dapat menetapkan batas minimum pembelian Unit Penyertaan yang lebih tinggi dari ketentuan batas minimum pembelian Unit Penyertaan di atas.

### **13.4. HARGA PEMBELIAN UNIT PENYERTAAN**

Setiap Unit Penyertaan STAR PROTECTED 24 ditawarkan dengan harga sama dengan Nilai Aktiva Bersih awal per Unit Penyertaan yaitu sebesar Rp 1.000,- (seribu Rupiah) pada Masa Penawaran.

### **13.5. PEMROSESAN PEMBELIAN UNIT PENYERTAAN**

Formulir Pemesanan Pembelian Unit Penyertaan STAR PROTECTED 24 beserta bukti pembayaran dan fotokopi bukti identitas diri yang diterima secara lengkap oleh Manajer Investasi atau Agen Penjual Efek Reksa Dana yang ditunjuk oleh Manajer Investasi (jika ada), disetujui oleh Manajer Investasi dan pembayaran untuk pembelian tersebut diterima dengan baik (*in good fund*) oleh Bank Kustodian pada Masa Penawaran, akan diproses oleh Bank Kustodian pada Tanggal Emisi berdasarkan Nilai Aktiva Bersih awal per Unit Penyertaan STAR PROTECTED 24.

Pada Hari Bursa terakhir dalam Masa Penawaran, Formulir Pemesanan Pembelian Unit Penyertaan STAR PROTECTED 24 beserta bukti pembayaran dan fotokopi bukti identitas diri hanya dapat diterima oleh Manajer Investasi atau Agen Penjual Efek Reksa Dana yang ditunjuk oleh Manajer Investasi (jika ada) dan uang pembelian Unit Penyertaan diterima dengan baik (*in good fund*) oleh Bank Kustodian paling lambat pukul 13.00 WIB (tiga belas Waktu Indonesia Barat) pada Hari Bursa terakhir Masa Penawaran tersebut.

Formulir Pemesanan Pembelian Unit Penyertaan beserta bukti pembayaran dan fotokopi bukti identitas diri yang diterima oleh Manajer Investasi atau Agen Penjual Efek Reksa Dana yang ditunjuk oleh Manajer Investasi (jika ada) dan/atau uang pembelian Unit Penyertaan diterima dengan baik (*in good fund*) oleh Bank Kustodian setelah pukul 13.00 WIB (tiga belas Waktu Indonesia Barat) pada Hari Bursa terakhir dalam Masa Penawaran akan ditolak dan tidak akan diproses.

Untuk pemesanan dan pembayaran pembelian Unit Penyertaan yang dilakukan secara elektronik menggunakan sistem elektronik yang disediakan oleh Manajer Investasi atau Agen Penjual Efek Reksa Dana yang ditunjuk oleh Manajer Investasi (jika ada), jika pemesanan dan pembayaran pembelian tersebut dilakukan pada hari yang bukan merupakan Hari Bursa, maka Nilai Aktiva Bersih yang akan dipergunakan adalah Nilai Aktiva Bersih pada Hari Bursa berikutnya.

### **13.6. SYARAT PEMBAYARAN**

Pembayaran pembelian Unit Penyertaan dilakukan pada Masa Penawaran dengan cara pemindahbukuan/transfer dalam mata uang Rupiah kedalam rekening STAR PROTECTED 24 yang berada pada Bank Kustodian sebagai berikut:

**Nama Rekening** : REKSA DANA TERPROTEKSI STAR PROTECTED 24  
**Nomor Rekening** : 0058114448  
**Bank** : PT Bank Sinarmas Tbk  
**Cabang** :KCP Jakarta – Roxy Square

Apabila diperlukan, untuk mempermudah proses pembelian Unit Penyertaan STAR PROTECTED 24, maka atas perintah/instruksi Manajer Investasi, Bank Kustodian dapat membuka rekening atas nama STAR PROTECTED 24 pada bank lain. Rekening tersebut sepenuhnya menjadi tanggung jawab dari dan dikendalikan oleh Bank Kustodian. Rekening tersebut hanya dipergunakan untuk penerimaan dana dari pembelian Unit Penyertaan, pembayaran penjualan kembali (pelunasan) Unit Penyertaan, pembayaran dana Pelunasan Unit Penyertaan, pembayaran pelunasan Unit Penyertaan pada Tanggal Pelunasan Parsial dan Tanggal Pelunasan Akhir, pembayaran dana pembagian Hasil Investasi dan Hasil Investasi Yang Menjadi Basis Nilai Proteksi dan pembayaran dana hasil likuidasi STAR PROTECTED 24, (jika ada).

Manajer Investasi akan memastikan bahwa semua uang para calon Pemegang Unit Penyertaan yang merupakan pembayaran untuk pembelian Unit Penyertaan STAR PROTECTED 24 dikreditkan ke rekening atas nama STAR PROTECTED 24 di Bank Kustodian paling lambat pada akhir Hari Bursa terakhir pada Masa Penawaran.

Biaya pemindahbukuan/transfer tersebut di atas, jika ada, sehubungan dengan pembayaran tersebut menjadi tanggung jawab calon Pemegang Unit Penyertaan.

### **13.7. SUMBER DANA PEMBAYARAN PEMBELIAN UNIT PENYERTAAN**

Dana pembelian Unit Penyertaan STAR PROTECTED 24 sebagaimana dimaksud pada angka 13.6. di atas hanya dapat berasal dari:

- a. Calon Pemegang Unit Penyertaan STAR PROTECTED 24;
- b. Anggota keluarga calon Pemegang Unit Penyertaan STAR PROTECTED 24;
- c. Perusahaan tempat bekerja dari calon Pemegang Unit Penyertaan STAR PROTECTED 24; dan/atau
- d. Manajer Investasi, Agen Penjual Efek Reksa Dana dan/atau asosiasi yang terkait dengan Reksa Dana, untuk pemberian hadiah dalam rangka kegiatan pemasaran Unit Penyertaan STAR PROTECTED 24.

Dalam hal pembelian Unit Penyertaan oleh Pemegang Unit Penyertaan menggunakan sumber dana yang berasal dari pihak sebagaimana dimaksud pada huruf b, huruf c, dan huruf d di atas, Formulir Pemesanan Pembelian Unit Penyertaan STAR PROTECTED 24 wajib disertai dengan lampiran surat pernyataan dan bukti pendukung yang menunjukkan hubungan antara calon Pemegang Unit Penyertaan dengan pihak dimaksud.

### **13.8. PERSETUJUAN PERMOHONAN PEMBELIAN UNIT PENYERTAAN, SURAT KONFIRMASI TRANSAKSI UNIT PENYERTAAN**

Manajer Investasi dan Bank Kustodian berhak menerima atau menolak pemesanan pembelian Unit Penyertaan secara keseluruhan atau sebagian. Bagi pemesanan pembelian Unit Penyertaan yang ditolak seluruhnya atau sebagian, sisanya akan dikembalikan oleh Manajer Investasi (tanpa bunga) dengan pemindahbukuan/transfer dalam mata uang Rupiah ke rekening yang terdaftar atas nama calon Pemegang Unit Penyertaan sesegera mungkin, paling lambat 7 (tujuh) Hari Bursa setelah pembayaran diterima dengan baik oleh Bank Kustodian. Semua biaya Bank, pemindahbukuan/transfer sehubungan dengan pembayaran tersebut, jika ada, menjadi tanggung jawab calon Pemegang Unit Penyertaan.

Bank Kustodian akan menyediakan Surat Konfirmasi Transaksi Unit Penyertaan yang menyatakan antara lain jumlah Unit Penyertaan yang dibeli dan dimiliki serta Nilai Aktiva Bersih setiap Unit Penyertaan pada saat Unit Penyertaan dibeli dan menyediakannya bagi Pemegang Unit Penyertaan melalui fasilitas yang disediakan oleh penyedia jasa S-INVEST paling lambat 7 (tujuh) Hari Bursa setelah Tanggal Emisi dengan ketentuan aplikasi pembelian Unit Penyertaan STAR PROTECTED 24 dari Pemegang Unit Penyertaan telah lengkap dan diterima dengan baik oleh Manajer Investasi atau Agen Penjual Efek Reksa Dana yang ditunjuk oleh Manajer Investasi (jika ada) pada Masa Penawaran (*in complete application*) dan pembayaran dalam mata uang Rupiah diterima dengan baik oleh Bank Kustodian paling lambat pukul 13.00 WIB pada Hari Bursa terakhir dalam Masa Penawaran (*in good fund*).

Dalam hal Pemegang Unit Penyertaan secara khusus melakukan permintaan Surat Konfirmasi Transaksi Unit Penyertaan secara tercetak, kepada Manajer Investasi atau Agen Penjual Efek Reksa Dana yang ditunjuk oleh Manajer Investasi, Surat Konfirmasi Transaksi Unit Penyertaan akan diproses sesuai dengan SEOJK tentang Tata Cara Penyampaian Surat atau Bukti Konfirmasi dan Laporan Berkala Reksa Dana secara Elektronik melalui Sistem Pengelolaan Investasi Terpadu. Biaya penerbitan dan distribusi Surat Konfirmasi Transaksi Unit Penyertaan akan menjadi beban Pemegang Unit Penyertaan.

**BAB XIV**  
**PERSYARATAN DAN TATA CARA PENJUALAN KEMBALI**  
**UNIT PENYERTAAN**

**14.1. PENJUALAN KEMBALI UNIT PENYERTAAN**

Pemegang Unit Penyertaan hanya dapat menjual kembali sebagian atau seluruh Unit Penyertaan STAR PROTECTED 24 yang dimilikinya dan Manajer Investasi wajib melakukan pembelian kembali Unit Penyertaan tersebut pada Tanggal Penjualan Kembali atau Hari Bursa berikutnya apabila Tanggal Penjualan Kembali bukan merupakan Hari Bursa.

**14.2. PROSEDUR PENJUALAN KEMBALI UNIT PENYERTAAN**

Penjualan Kembali Unit Penyertaan dilakukan dengan mengisi secara lengkap dan menandatangani Formulir Penjualan Kembali Unit Penyertaan STAR PROTECTED 24 yang ditujukan kepada Manajer Investasi secara langsung atau melalui Agen Penjual Efek Reksa Dana yang ditunjuk oleh Manajer Investasi (jika ada) sampai dengan pukul 13.00 WIB (tiga belas Waktu Indonesia Barat) pada selambat-lambatnya 20 (dua puluh) Hari Bursa sebelum Tanggal Penjualan Kembali yang bersangkutan. Formulir Penjualan Kembali Unit Penyertaan yang diterima sampai dengan pukul 13.00 WIB (tiga belas Waktu Indonesia Barat) pada selambat-lambatnya Hari Bursa ke-20 (dua puluh) sebelum Tanggal Penjualan Kembali yang bersangkutan akan dihitung berdasarkan Nilai Aktiva Bersih pada Tanggal Penjualan Kembali tersebut. Formulir penjualan kembali Unit Penyertaan yang diterima setelah pukul 13.00 WIB (tiga belas Waktu Indonesia Barat) pada selambat-lambatnya Hari Bursa ke-20 (dua puluh) sebelum Tanggal Penjualan Kembali yang bersangkutan akan dihitung berdasarkan Nilai Aktiva Bersih pada Tanggal Penjualan Kembali berikutnya.

Penjualan kembali Unit Penyertaan STAR PROTECTED 24 harus dilakukan dengan syarat dan ketentuan yang tercantum dalam Kontrak Investasi Kolektif STAR PROTECTED 24, Prospektus dan juga tercantum didalam Formulir Penjualan Kembali Unit Penyertaan STAR PROTECTED 24.

Dalam hal Manajer Investasi atau Agen Penjual Efek Reksa Dana yang ditunjuk oleh Manajer Investasi (jika ada) dibawah koordinasi Manajer Investasi menyediakan sistem elektronik, Pemegang Unit Penyertaan dapat melakukan penjualan kembali Unit Penyertaan dengan menggunakan aplikasi penjualan kembali Unit Penyertaan berbentuk formulir elektronik dengan menggunakan sistem elektronik yang disediakan oleh Manajer Investasi atau Agen Penjual Efek Reksa Dana yang ditunjuk oleh Manajer Investasi (jika ada). Manajer Investasi wajib memastikan kesiapan sistem elektronik yang disediakan oleh Manajer Investasi atau Agen Penjual Efek Reksa Dana yang ditunjuk oleh Manajer Investasi (jika ada) untuk penjualan kembali Unit Penyertaan dan memastikan bahwa sistem elektronik tersebut telah sesuai dengan peraturan ketentuan hukum di bidang informasi dan transaksi elektronik yang berlaku, yang antara lain memberikan informasi dan bukti transaksi yang sah, dokumen elektronik yang dapat dicetak apabila diminta oleh Pemegang Unit Penyertaan dan/atau OJK, dan melindungi kepentingan Pemegang Unit Penyertaan yang beritikad baik serta memastikan Pemegang Unit Penyertaan telah melakukan pendaftaran sistem elektronik yang disediakan oleh Manajer Investasi atau Agen Penjual Efek Reksa Dana yang ditunjuk oleh Manajer Investasi (jika ada).

Manajer Investasi bertanggung jawab atas penyelenggaraan Formulir Penjualan Kembali Unit Penyertaan dengan sistem elektronik.

Penjualan kembali Unit Penyertaan yang dilakukan tidak sesuai atau menyimpang dari persyaratan dan ketentuan yang telah disebutkan di atas tidak akan diproses oleh Manajer Investasi.

**14.3. BATAS MINIMUM PENJUALAN KEMBALI UNIT PENYERTAAN DAN KETENTUAN SALDO MINIMUM KEPEMILIKAN UNIT PENYERTAAN**

Batas minimum penjualan kembali Unit Penyertaan STAR PROTECTED 24 bagi setiap Pemegang Unit Penyertaan adalah Rp 1.000.000,- (satu juta Rupiah) untuk masing-masing Pemegang Unit Penyertaan atau sebesar saldo kepemilikan Unit Penyertaan yang tersisa dalam hal saldo kepemilikan Unit Penyertaan yang tersisa lebih kecil dari batas minimum pembelian kembali Unit Penyertaan yang ditetapkan.

Manajer Investasi tidak menetapkan saldo minimum kepemilikan Unit Penyertaan yang harus dipertahankan oleh setiap Pemegang Unit Penyertaan pada Tanggal Penjualan Kembali.

Apabila penjualan kembali Unit Penyertaan dilakukan melalui Agen Penjual Efek Reksa Dana yang ditunjuk oleh Manajer Investasi (jika ada) maka dengan pemberitahuan tertulis sebelumnya kepada Manajer Investasi, Agen Penjual Efek Reksa Dana yang ditunjuk oleh Manajer Investasi (jika ada) dapat menetapkan batas minimum penjualan kembali Unit Penyertaan yang lebih tinggi dari ketentuan batas minimum penjualan kembali Unit Penyertaan di atas.

#### **14.4. BATAS MAKSIMUM KOLEKTIF PENJUALAN KEMBALI UNIT PENYERTAAN**

Manajer Investasi berhak membatasi jumlah penjualan kembali Unit Penyertaan STAR PROTECTED 24 dalam suatu Tanggal Penjualan Kembali sampai dengan 20% (dua puluh persen) dari total Nilai Aktiva Bersih STAR PROTECTED 24 pada Tanggal Penjualan Kembali tersebut. Manajer Investasi dapat menggunakan total Nilai Aktiva Bersih pada 1 (satu) Hari Bursa sebelum Tanggal Penjualan Kembali sebagai perkiraan penghitungan batas maksimum penjualan kembali Unit Penyertaan pada Tanggal Penjualan Kembali.

Dalam hal Manajer Investasi menerima atau menyimpan permohonan penjualan kembali Unit Penyertaan dalam suatu Tanggal Penjualan Kembali lebih dari 20% (dua puluh persen) dari total Nilai Aktiva Bersih STAR PROTECTED 24 yang diterbitkan pada Tanggal Penjualan Kembali dan Manajer Investasi bermaksud menggunakan haknya untuk membatasi jumlah penjualan kembali Unit Penyertaan, maka kelebihan permohonan penjualan kembali Unit Penyertaan tersebut oleh Bank Kustodian atas instruksi tertulis Manajer Investasi akan diproses dan dibukukan serta dianggap sebagai permohonan penjualan kembali Unit Penyertaan pada Tanggal Penjualan Kembali berikutnya yang ditentukan berdasarkan urutan permohonan (*first come first served*) di Manajer Investasi setelah Manajer Investasi atau Agen Penjual Efek Reksa Dana yang ditunjuk oleh Manajer Investasi (jika ada) memberitahukan keadaan tersebut kepada Pemegang Unit Penyertaan yang permohonan penjualan kembali Unit Penyertaannya tidak dapat diproses pada Tanggal Penjualan Kembali yang bersangkutan dan memperoleh konfirmasi dari Pemegang Unit Penyertaan bahwa permohonan penjualan kembali Unit Penyertaan dapat tetap diproses sebagai permohonan penjualan kembali Unit Penyertaan pada Tanggal Penjualan Kembali berikutnya yang ditentukan berdasarkan urutan permohonan (*first come first served*) di Manajer Investasi.

#### **14.5. HARGA PENJUALAN KEMBALI UNIT PENYERTAAN**

Harga penjualan kembali Unit Penyertaan STAR PROTECTED 24 adalah harga setiap Unit Penyertaan pada setiap Hari Bursa yang ditentukan berdasarkan Nilai Aktiva Bersih STAR PROTECTED 24 pada akhir Hari Bursa tersebut.

#### **14.6. PEMROSESAN PENJUALAN KEMBALI UNIT PENYERTAAN**

Formulir Penjualan Kembali Unit Penyertaan STAR PROTECTED 24 yang telah lengkap sesuai dengan syarat dan ketentuan yang tercantum dalam Kontrak Investasi Kolektif STAR PROTECTED 24, Prospektus dan Formulir Penjualan Kembali Unit Penyertaan STAR PROTECTED 24 dan diterima secara lengkap oleh Manajer Investasi atau Agen Penjual Efek Reksa Dana yang ditunjuk oleh Manajer Investasi (jika ada) sampai dengan pukul 13.00 WIB (tiga belas Waktu Indonesia Barat) pada selambat-lambatnya 20 (dua puluh) Hari Bursa sebelum Tanggal Penjualan Kembali, akan diproses oleh Bank Kustodian berdasarkan Nilai Aktiva Bersih STAR PROTECTED 24 pada akhir Hari Bursa tersebut.

Formulir Penjualan Kembali Unit Penyertaan STAR PROTECTED 24 yang telah dipenuhi sesuai dengan syarat dan ketentuan yang tercantum dalam Kontrak Investasi Kolektif STAR PROTECTED 24, Prospektus dan Formulir Penjualan Kembali Unit Penyertaan STAR PROTECTED 24 dan diterima dengan baik oleh Manajer Investasi atau Agen Penjual Efek Reksa Dana yang ditunjuk oleh Manajer Investasi (jika ada) setelah pukul 13.00 WIB (tiga belas Waktu Indonesia Barat) pada selambat-lambatnya 20 (dua puluh) Hari Bursa sebelum Tanggal Penjualan Kembali yang bersangkutan, akan diproses oleh Bank Kustodian berdasarkan Nilai Aktiva Bersih STAR PROTECTED 24 pada akhir Tanggal Penjualan Kembali berikutnya.

Untuk penjualan kembali Unit Penyertaan yang dilakukan secara elektronik menggunakan sistem elektronik yang disediakan oleh Manajer Investasi atau Agen Penjual Efek Reksa Dana yang ditunjuk oleh Manajer Investasi (jika ada), jika penjualan kembali Unit Penyertaan tersebut dilakukan pada hari yang bukan



merupakan Hari Bursa, maka Nilai Aktiva Bersih yang akan dipergunakan adalah Nilai Aktiva Bersih pada Hari Bursa berikutnya.

#### **14.7. PEMBAYARAN PENJUALAN KEMBALI UNIT PENYERTAAN**

Pembayaran dana hasil penjualan kembali Unit Penyertaan akan dilakukan dalam bentuk pemindahbukuan/transfer dalam mata uang Rupiah ke rekening yang terdaftar atas nama Pemegang Unit Penyertaan. Biaya pemindahbukuan/transfer, jika ada, merupakan beban dari Pemegang Unit Penyertaan. Pembayaran dana hasil penjualan kembali Unit Penyertaan STAR PROTECTED 24 dilakukan sesegera mungkin, paling lambat 7 (tujuh) Hari Bursa sejak Formulir Penjualan Kembali Unit Penyertaan, yang telah lengkap sesuai dengan syarat dan ketentuan yang tercantum dalam Kontrak Investasi Kolektif STAR PROTECTED 24, Prospektus dan Formulir Penjualan Kembali Unit Penyertaan STAR PROTECTED 24, diterima dengan baik oleh Manajer Investasi atau Agen Penjual Efek Reksa Dana yang ditunjuk oleh Manajer Investasi (jika ada).

Dalam hal likuiditas aset dalam portofolio investasi STAR PROTECTED 24 memenuhi kondisi sebagaimana dimaksud dalam Pasal 24A POJK Tentang Reksa Dana Berbentuk Kontrak Investasi Kolektif, dalam melaksanakan pembelian kembali Unit Penyertaan, Manajer Investasi dapat melakukan pembelian kembali Unit Penyertaan dengan mekanisme serah aset sepanjang memperoleh persetujuan dari Pemegang Unit Penyertaan sesuai dengan ketentuan peraturan perundang-undangan yang berlaku termasuk namun tidak terbatas pada POJK Tentang Reksa Dana Berbentuk Kontrak Investasi Kolektif.

#### **14.8. SURAT KONFIRMASI TRANSAKSI UNIT PENYERTAAN**

Bank Kustodian akan menyediakan bagi Pemegang Unit Penyertaan melalui fasilitas yang disediakan oleh penyedia jasa S-INVEST, surat konfirmasi atas pelaksanaan pembelian kembali Unit Penyertaan yaitu surat konfirmasi tertulis kepemilikan Unit Penyertaan yang antara lain menyatakan jumlah Unit Penyertaan yang dibeli kembali dan dimiliki serta Nilai Aktiva Bersih setiap Unit Penyertaan pada saat Unit Penyertaan dibeli kembali. Surat konfirmasi atas pelaksanaan pembelian kembali Unit Penyertaan tersebut tersedia selambat-lambatnya 7 (tujuh) Hari Bursa setelah diterimanya perintah tersebut dengan ketentuan Formulir Penjualan Kembali Unit Penyertaan dari Pemegang Unit Penyertaan telah lengkap dan diterima dengan baik (*in complete application*) oleh Manajer Investasi atau Agen Penjual Efek Reksa Dana yang ditunjuk oleh Manajer Investasi (jika ada) sesuai ketentuan pemrosesan penjualan kembali Unit Penyertaan yang ditetapkan dalam Prospektus ini.

Dalam hal Pemegang Unit Penyertaan secara khusus melakukan permintaan Surat Konfirmasi Transaksi Unit Penyertaan secara tercetak, kepada Manajer Investasi atau Agen Penjual Efek Reksa Dana yang ditunjuk oleh Manajer Investasi, Surat Konfirmasi Transaksi Unit Penyertaan akan diproses sesuai dengan SEOJK tentang Tata Cara Penyampaian Surat atau Bukti Konfirmasi dan Laporan Berkala Reksa Dana secara Elektronik melalui Sistem Pengelolaan Investasi Terpadu. Biaya penerbitan dan distribusi Surat Konfirmasi Transaksi Unit Penyertaan akan menjadi beban Pemegang Unit Penyertaan.

#### **14.9. PENOLAKAN PENJUALAN KEMBALI UNIT PENYERTAAN**

Setelah memberitahukan secara tertulis kepada OJK dengan tembusan kepada Bank Kustodian, Manajer Investasi dapat menolak pembelian kembali Unit Penyertaan STAR PROTECTED 24 atau menginstruksikan Agen Penjual Efek Reksa Dana yang ditunjuk oleh Manajer Investasi (jika ada) untuk melakukan penolakan pembelian kembali Unit Penyertaan STAR PROTECTED 24, apabila terjadi hal-hal sebagai berikut:

- (i) Bursa Efek dimana sebagian besar portofolio STAR PROTECTED 24 diperdagangkan ditutup; atau
- (ii) Perdagangan efek atas sebagian besar portofolio efek STAR PROTECTED 24 di Bursa Efek dihentikan; atau
- (iii) Keadaan darurat.

Manajer Investasi wajib memberitahukan secara tertulis hal tersebut di atas kepada Pemegang Unit Penyertaan paling lambat 1 (satu) Hari Kerja setelah tanggal instruksi penjualan kembali dari Pemegang Unit Penyertaan diterima oleh Manajer Investasi. Bank Kustodian dilarang mengeluarkan Unit Penyertaan baru selama periode penolakan penjualan kembali Unit Penyertaan.

**BAB XV**  
**PERSYARATAN DAN TATA CARA PELUNASAN PARSIAL UNIT PENYERTAAN**  
**PADA TANGGAL PELUNASAN PARSIAL**

**15.1. PELUNASAN PARSIAL UNIT PENYERTAAN PADA TANGGAL PELUNASAN PARSIAL**

Pada Tanggal Pelunasan Parsial, Manajer Investasi untuk kepentingan Pemegang Unit Penyertaan wajib membeli kembali sebagian Unit Penyertaan (pelunasan) yang telah diterbitkan dan masih dimiliki oleh Pemegang Unit Penyertaan sebesar Hasil Pelunasan Efek Bersifat Utang dan/atau Efek Beragun Aset Arus Kas Tetap dalam waktu yang bersamaan (serentak) dan proporsional berdasarkan kepemilikan Unit Penyertaan dari setiap Pemegang Unit Penyertaan serta dengan harga per Unit Penyertaan yang sama besarnya bagi semua Pemegang Unit Penyertaan, yang ditetapkan berdasarkan Nilai Aktiva Bersih STAR PROTECTED 24 pada Tanggal Pelunasan Parsial.

Pelunasan Parsial dengan cara tersebut di atas merupakan pelunasan bertahap atas investasi Pemegang Unit Penyertaan pada STAR PROTECTED 24. Dengan demikian akumulasi pelunasan Unit Penyertaan pada Tanggal Pelunasan Parsial dan Tanggal Pelunasan Akhir sekurang-kurangnya akan memenuhi nilai proteksi 100% (seratus persen) atas Pokok Investasi.

Pada Tanggal Pelunasan Parsial, Pemegang Unit Penyertaan tidak perlu mengisi Formulir Penjualan Kembali untuk melakukan pelunasan Unit Penyertaan STAR PROTECTED 24.

Pemegang Unit Penyertaan tidak dikenakan biaya pelunasan atas Unit Penyertaan yang dibeli kembali oleh Manajer Investasi dalam rangka pelunasan pada Tanggal Pelunasan Parsial.

**15.2. PEMBAYARAN PELUNASAN PARSIAL UNIT PENYERTAAN**

Pembayaran Pelunasan Parsial Unit Penyertaan akan dilakukan oleh Bank Kustodian berdasarkan instruksi Manajer Investasi dalam bentuk pemindahbukuan/transfer dalam mata uang Rupiah ke rekening bank atas nama Pemegang Unit Penyertaan. Biaya pemindahbukuan/transfer (jika ada) akan merupakan beban dari Pemegang Unit Penyertaan. Pembayaran Pelunasan Parsial Unit Penyertaan dilakukan sesegera mungkin paling lambat 7 (tujuh) Hari Bursa sejak Tanggal Pelunasan Parsial.

**15.3. HARGA PELUNASAN UNIT PENYERTAAN PADA TANGGAL PELUNASAN PARSIAL**

Harga Pelunasan Parsial setiap Unit Penyertaan STAR PROTECTED 24 pada Tanggal Pelunasan Parsial adalah harga setiap Unit Penyertaan yang ditentukan berdasarkan Nilai Aktiva Bersih STAR PROTECTED 24 pada Tanggal Pelunasan Parsial. Apabila Tanggal Pelunasan Parsial yang bersangkutan bukan merupakan Hari Bursa, maka Tanggal Pelunasan Parsial adalah Hari Bursa berikutnya dan Nilai Aktiva Bersih yang dipergunakan adalah Nilai Aktiva Bersih pada akhir Hari Bursa berikutnya setelah Tanggal Pelunasan Parsial tersebut.

**15.4. SURAT KONFIRMASI TRANSAKSI UNIT PENYERTAAN**

Bank Kustodian akan menyediakan bagi Pemegang Unit Penyertaan melalui fasilitas yang disediakan oleh penyedia jasa S-INVEST, surat konfirmasi atas pelaksanaan Pelunasan Parsial yaitu surat konfirmasi tertulis kepemilikan Unit Penyertaan yang antara lain menyatakan jumlah Unit Penyertaan yang dilunasi dan dimiliki serta Nilai Aktiva Bersih setiap Unit Penyertaan pada saat Unit Penyertaan dilunasi. Surat konfirmasi atas pelaksanaan Pelunasan Parsial tersebut tersedia selambat-lambatnya 7 (tujuh) Hari Bursa setelah Tanggal Pelunasan Parsial.

Dalam hal Pemegang Unit Penyertaan secara khusus melakukan permintaan Surat Konfirmasi Transaksi Unit Penyertaan secara tercetak, kepada Manajer Investasi atau Agen Penjual Efek Reksa Dana yang ditunjuk oleh Manajer Investasi, Surat Konfirmasi Transaksi Unit Penyertaan akan diproses sesuai dengan SEOJK tentang Tata Cara Penyampaian Surat atau Bukti Konfirmasi dan Laporan Berkala Reksa Dana secara Elektronik melalui Sistem Pengelolaan Investasi Terpadu. Biaya penerbitan dan distribusi Surat Konfirmasi Transaksi Unit Penyertaan akan menjadi beban Pemegang Unit Penyertaan.

**BAB XVI**  
**PELUNASAN UNIT PENYERTAAN PADA TANGGAL PELUNASAN AKHIR**

**16.1. PELUNASAN UNIT PENYERTAAN PADA TANGGAL PELUNASAN AKHIR**

Pada Tanggal Pelunasan Akhir, Manajer Investasi untuk kepentingan Pemegang Unit Penyertaan wajib membeli kembali seluruh Unit Penyertaan yang telah diterbitkan dan masih dimiliki oleh Pemegang Unit Penyertaan dalam waktu yang bersamaan (serentak), proporsional berdasarkan kepemilikan Unit Penyertaan dan dengan harga per Unit Penyertaan yang sama besarnya bagi semua Pemegang Unit Penyertaan berdasarkan Nilai Aktiva Bersih STAR PROTECTED 24 pada Tanggal Pelunasan Akhir.

Pada Tanggal Pelunasan Akhir, Pemegang Unit Penyertaan tidak perlu mengisi Formulir Penjualan Kembali Unit Penyertaan.

Pemegang Unit Penyertaan tidak dikenakan biaya pelunasan atas Unit Penyertaan yang dibeli kembali oleh Manajer Investasi dalam rangka pelunasan pada Tanggal Pelunasan Akhir.

**16.2. PEMBAYARAN PELUNASAN UNIT PENYERTAAN**

Pembayaran Pelunasan Unit Penyertaan akan dilakukan oleh Bank Kustodian berdasarkan instruksi Manajer Investasi dalam bentuk pemindahbukuan/transfer dalam mata uang Rupiah ke rekening bank atas nama Pemegang Unit Penyertaan. Biaya pemindahbukuan/transfer, jika ada, akan merupakan beban dari Pemegang Unit Penyertaan. Pembayaran pelunasan Unit Penyertaan dilakukan sesegera mungkin paling lambat 7 (tujuh) Hari Bursa sejak Tanggal Pelunasan Akhir.

**16.3. HARGA PELUNASAN UNIT PENYERTAAN PADA TANGGAL PELUNASAN AKHIR**

Harga Pelunasan untuk setiap Unit Penyertaan STAR PROTECTED 24 pada Tanggal Pelunasan Akhir adalah harga setiap Unit Penyertaan yang ditentukan berdasarkan Nilai Aktiva Bersih STAR PROTECTED 24 pada Tanggal Pelunasan Akhir. Apabila Tanggal Pelunasan Akhir tersebut bukan merupakan Hari Bursa maka Tanggal Pelunasan Akhir adalah Hari Bursa berikutnya dan Nilai Aktiva Bersih yang dipergunakan adalah Nilai Aktiva Bersih pada akhir Hari Bursa berikutnya setelah Tanggal Pelunasan Akhir tersebut.

**16.4. SURAT KONFIRMASI TRANSAKSI UNIT PENYERTAAN**

Bank Kustodian akan menyediakan bagi Pemegang Unit Penyertaan melalui fasilitas yang disediakan oleh penyedia jasa S-INVEST, surat konfirmasi atas pelaksanaan Pelunasan Akhir yaitu surat konfirmasi tertulis kepemilikan Unit Penyertaan yang antara lain menyatakan jumlah Unit Penyertaan yang dilunasi dan dimiliki serta Nilai Aktiva Bersih setiap Unit Penyertaan pada saat Unit Penyertaan dilunasi. Surat konfirmasi atas pelaksanaan Pelunasan Akhir tersebut tersedia selambat-lambatnya 7 (tujuh) Hari Bursa setelah Tanggal Pelunasan Akhir.

Dalam hal Pemegang Unit Penyertaan secara khusus melakukan permintaan Surat Konfirmasi Transaksi Unit Penyertaan secara tercetak, kepada Manajer Investasi atau Agen Penjual Efek Reksa Dana yang ditunjuk oleh Manajer Investasi, Surat Konfirmasi Transaksi Unit Penyertaan akan diproses sesuai dengan SEOJK tentang Tata Cara Penyampaian Surat atau Bukti Konfirmasi dan Laporan Berkala Reksa Dana secara Elektronik melalui Sistem Pengelolaan Investasi Terpadu. Biaya penerbitan dan distribusi Surat Konfirmasi Transaksi Unit Penyertaan akan menjadi beban Pemegang Unit Penyertaan.

**BAB XVII**  
**PELUNASAN LEBIH AWAL UNIT PENYERTAAN**

**17.1. PELUNASAN LEBIH AWAL UNIT PENYERTAAN**

Sebelum Tanggal Pelunasan Akhir, Manajer Investasi untuk kepentingan Pemegang Unit Penyertaan dapat melakukan Pelunasan Lebih Awal. Pelunasan Lebih Awal tersebut dapat berbentuk Pelunasan Lebih Awal Yang Mengakibatkan Tidak Berlakunya Mekanisme Proteksi atau Pelunasan Lebih Awal Unit Penyertaan Yang Tidak Mempengaruhi Mekanisme Proteksi.

Pada tanggal dilakukannya Pelunasan Lebih Awal, Manajer Investasi wajib melakukan Pelunasan Lebih Awal dengan cara membeli kembali seluruh Unit Penyertaan yang diterbitkan dan masih dimiliki oleh Pemegang Unit Penyertaan dalam waktu yang bersamaan (serentak) dan dengan harga per Unit Penyertaan yang sama besarnya bagi semua Pemegang Unit Penyertaan berdasarkan Nilai Aktiva Bersih STAR PROTECTED 24 pada tanggal dilakukannya Pelunasan Lebih Awal tersebut.

Dalam hal Manajer Investasi melakukan Pelunasan Lebih Awal Yang Mengakibatkan Tidak Berlakunya Mekanisme Proteksi, harga Pelunasan Lebih Awal tersebut mungkin lebih rendah dari nilai proteksi Pokok Investasi untuk setiap Unit Penyertaan.

Dalam hal terjadi Pelunasan Lebih Awal Yang Tidak Mempengaruhi Mekanisme Proteksi, proteksi atas Pokok Investasi untuk setiap Unit Penyertaan yang masih dimiliki oleh Pemegang Unit Penyertaan pada tanggal dilakukannya Pelunasan Lebih Awal Yang Tidak Mempengaruhi Mekanisme Proteksi tetap berlaku.

Dalam hal Pelunasan Lebih Awal merupakan kebijakan/inisiatif dari Manajer Investasi maka Manajer Investasi akan mengirimkan surat pemberitahuan Pelunasan Lebih Awal langsung kepada seluruh Pemegang Unit Penyertaan.

Dalam hal Pelunasan Lebih Awal terjadi atas persetujuan tertulis dari seluruh Pemegang Unit Penyertaan, maka Pelunasan Lebih Awal akan dilakukan setelah Manajer Investasi menerima surat persetujuan Pelunasan Lebih Awal dari seluruh Pemegang Unit Penyertaan tersebut.

Pemegang Unit Penyertaan tidak perlu mengisi Formulir Penjualan Kembali Unit Penyertaan dalam hal Pelunasan Lebih Awal Yang Mengakibatkan Tidak Berlakunya Mekanisme Proteksi, kecuali dalam hal Pelunasan Lebih Awal Yang Tidak Mempengaruhi Mekanisme Proteksi dimana Pemegang Unit Penyertaan memberikan persetujuan tertulis langsung kepada Manajer Investasi. Pemegang Unit Penyertaan tidak dikenakan biaya pelunasan atas Unit Penyertaan yang dibeli kembali oleh Manajer Investasi dalam rangka Pelunasan Lebih Awal.

**17.2. PEMBAYARAN PELUNASAN LEBIH AWAL UNIT PENYERTAAN**

Pembayaran pelunasan Unit Penyertaan akan dilakukan oleh Bank Kustodian berdasarkan instruksi dari Manajer Investasi, dengan bentuk pemindahbukuan/transfer dalam mata uang Rupiah ke rekening yang terdaftar atas nama Pemegang Unit Penyertaan. Biaya pemindahbukuan/transfer dan biaya-biaya lainnya berkaitan dengan pelunasan tersebut sepenuhnya akan menjadi beban Pemegang Unit Penyertaan.

Pembayaran pelunasan Unit Penyertaan dilakukan sesegera mungkin paling lambat 7 (tujuh) Hari Bursa sejak tanggal dilakukannya Pelunasan Lebih Awal.

Dalam hal likuiditas aset dalam portofolio investasi STAR PROTECTED 24 memenuhi kondisi sebagaimana dimaksud dalam Pasal 24A POJK Tentang Reksa Dana Berbentuk Kontrak Investasi Kolektif, dalam melaksanakan Pelunasan Lebih Awal Yang Mengakibatkan Tidak Berlakunya Mekanisme Proteksi, Manajer Investasi dapat melakukan Pelunasan Lebih Awal Yang Mengakibatkan Tidak Berlakunya Mekanisme Proteksi dengan mekanisme serah aset sepanjang memperoleh persetujuan dari Pemegang Unit Penyertaan sesuai dengan ketentuan peraturan perundang-undangan yang berlaku termasuk namun tidak terbatas pada POJK Tentang Reksa Dana Berbentuk Kontrak Investasi Kolektif.

### **17.3. HARGA PELUNASAN UNIT PENYERTAAN PADA TANGGAL DILAKUKANNYA PELUNASAN LEBIH AWAL**

Harga Pelunasan Lebih Awal setiap Unit Penyertaan STAR PROTECTED 24 adalah harga setiap Unit Penyertaan yang ditentukan berdasarkan Nilai Aktiva Bersih STAR PROTECTED 24 pada tanggal dilakukannya Pelunasan Lebih Awal. Apabila tanggal dilakukannya Pelunasan Lebih Awal bukan merupakan Hari Bursa maka Nilai Aktiva Bersih yang dipergunakan adalah Nilai Aktiva Bersih pada Hari Bursa berikutnya setelah tanggal dilakukannya Pelunasan Lebih Awal.

### **17.4. SURAT KONFIRMASI TRANSAKSI UNIT PENYERTAAN**

Bank Kustodian akan menyediakan bagi Pemegang Unit Penyertaan melalui fasilitas yang disediakan oleh penyedia jasa S-INVEST, surat konfirmasi atas pelaksanaan Pelunasan Lebih Awal yaitu surat konfirmasi tertulis kepemilikan Unit Penyertaan yang antara lain menyatakan jumlah Unit Penyertaan yang dilunasi dan dimiliki serta Nilai Aktiva Bersih setiap Unit Penyertaan pada saat Unit Penyertaan dilunasi. Surat konfirmasi atas pelaksanaan Pelunasan Lebih Awal tersebut tersedia selambat-lambatnya 7 (tujuh) Hari Bursa setelah tanggal dilakukannya Pelunasan Lebih Awal.

Dalam hal Pemegang Unit Penyertaan secara khusus melakukan permintaan Surat Konfirmasi Transaksi Unit Penyertaan secara tercetak, kepada Manajer Investasi atau Agen Penjual Efek Reksa Dana yang ditunjuk oleh Manajer Investasi, Surat Konfirmasi Transaksi Unit Penyertaan akan diproses sesuai dengan SEOJK tentang Tata Cara Penyampaian Surat atau Bukti Konfirmasi dan Laporan Berkala Reksa Dana secara Elektronik melalui Sistem Pengelolaan Investasi Terpadu. Biaya penerbitan dan distribusi Surat Konfirmasi Transaksi Unit Penyertaan akan menjadi beban Pemegang Unit Penyertaan.

**BAB XVIII**  
**PENGALIHAN KEPEMILIKAN UNIT PENYERTAAN**

**18.1. PENGALIHAN KEPEMILIKAN UNIT PENYERTAAN**

Kepemilikan Unit Penyertaan STAR PROTECTED 24 hanya dapat beralih atau dialihkan oleh Pemegang Unit Penyertaan kepada Pihak lain tanpa melalui mekanisme penjualan, pembelian kembali, atau pelunasan dalam rangka:

- a. Pewarisan; atau
- b. Hibah.

**18.2. PROSEDUR PENGALIHAN KEPEMILIKAN UNIT PENYERTAAN**

Pengalihan kepemilikan Unit Penyertaan STAR PROTECTED 24 wajib diberitahukan oleh ahli waris, pemberi hibah, atau penerima hibah kepada Manajer Investasi atau Agen Penjual Efek Reksa Dana yang ditunjuk oleh Manajer Investasi (jika ada) dengan bukti pendukung sesuai dengan peraturan perundang-undangan untuk selanjutnya diadministrasikan di Bank Kustodian.

Pengalihan kepemilikan Unit Penyertaan STAR PROTECTED 24 sebagaimana dimaksud pada butir 18.1 di atas harus dilakukan sesuai dengan peraturan perundang-undangan yang berlaku dalam bidang pewarisan dan/atau hibah.

Manajer Investasi pengelola STAR PROTECTED 24 atau Agen Penjual Efek Reksa Dana yang ditunjuk oleh Manajer Investasi (jika ada) wajib menerapkan Program APU, PPT dan PPPSPM di Sektor Jasa Keuangan terhadap pihak yang menerima pengalihan kepemilikan Unit Penyertaan dalam rangka pewarisan dan/atau hibah sebagaimana dimaksud pada butir 18.1 di atas.

**BAB XIX**  
**SKEMA PEMBELIAN, PENJUALAN KEMBALI, PELUNASAN PARSIAL, PELUNASAN AKHIR DAN**  
**PELUNASAN LEBIH AWAL UNIT PENYERTAAN STAR PROTECTED 24**

**19.1. SKEMA PEMBELIAN UNIT PENYERTAAN**

**a. Tanpa Agen Penjual Efek Reksa Dana yang Ditunjuk oleh Manajer Investasi**

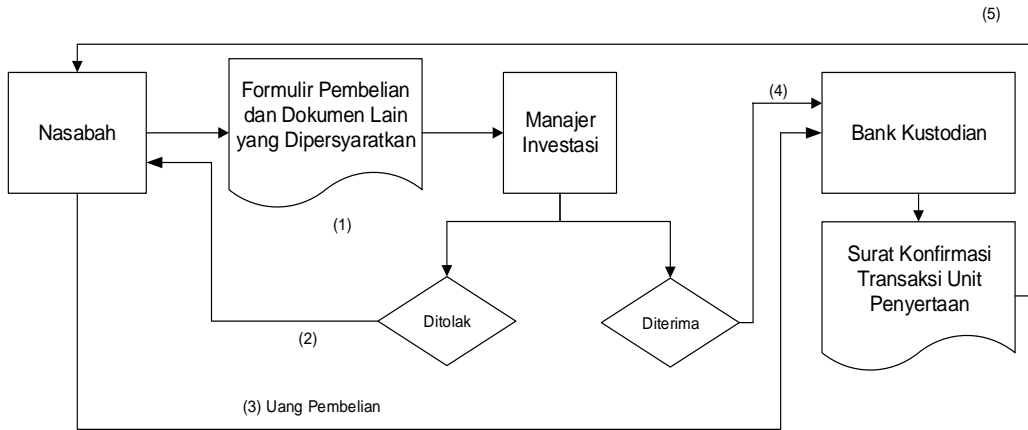

Keterangan skema:

- (1) Nasabah menyampaikan Formulir Pembelian Unit Penyertaan dan dokumen lain yang dipersyaratkan kepada Manajer Investasi.
- (2) Manajer Investasi menyampaikan pemberitahuan kepada nasabah jika Formulir Pembelian Unit Penyertaan ditolak.
- (3) Dana nasabah ditransfer kepada Bank Kustodian (dana yang telah ditransfer namun Formulir Pembelian Unit Penyertaan ditolak akan dikembalikan oleh Bank Kustodian kepada nasabah).
- (4) Jika Formulir Pembelian Unit Penyertaan diterima, Manajer Investasi melalui S-INVEST menyampaikan instruksi transaksi pembelian Unit Penyertaan kepada Bank Kustodian.
- (5) Setelah dana nasabah diterima dengan baik (*in good fund*) oleh Bank Kustodian, Bank Kustodian menyediakan Surat Konfirmasi Transaksi Unit Penyertaan kepada nasabah melalui fasilitas yang disediakan oleh penyedia jasa S-INVEST.

**b. Melalui Agen Penjual Efek Reksa Dana yang Ditunjuk oleh Manajer Investasi (jika ada)**

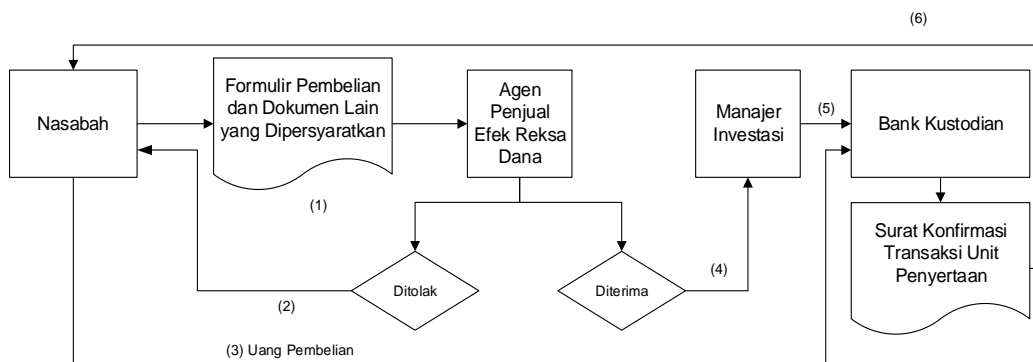

Keterangan skema:

- (1) Nasabah menyampaikan Formulir Pembelian Unit Penyertaan dan dokumen lain yang dipersyaratkan kepada Agen Penjual Efek Reksa Dana yang ditunjuk oleh Manajer Investasi (jika ada) (untuk selanjutnya dalam keterangan skema disebut "APERD").
- (2) APERD menyampaikan pemberitahuan kepada nasabah jika Formulir Pembelian Unit Penyertaan ditolak.
- (3) Nasabah melakukan pengiriman uang pembelian ke rekening Reksa Dana (dana yang telah ditransfer namun Formulir Pembelian Unit Penyertaan ditolak akan dikembalikan oleh Bank Kustodian kepada nasabah).
- (4) Jika Formulir Pembelian Unit Penyertaan diterima, APERD menyampaikan Formulir Pembelian Unit Penyertaan kepada Manajer Investasi melalui S-INVEST.
- (5) Manajer Investasi melalui S-INVEST menyampaikan instruksi pembelian Unit Penyertaan kepada Bank Kustodian.
- (6) Kustodian.

Bank Kustodian menyediakan Surat Konfirmasi Transaksi Unit Penyertaan kepada nasabah melalui fasilitas yang disediakan oleh penyedia jasa S-INVEST.

## 19.2. SKEMA PENJUALAN KEMBALI UNIT PENYERTAAN

### a. Tanpa Agen Penjual Efek Reksa Dana yang Ditunjuk oleh Manajer Investasi

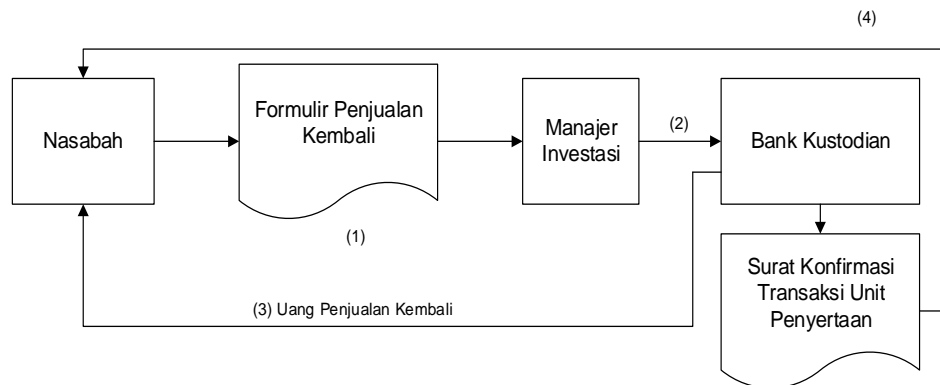

Keterangan skema:

- (1) Nasabah menyampaikan Formulir Penjualan Kembali Unit Penyertaan kepada Manajer Investasi.
- (2) Manajer Investasi instruksi transaksi penjualan kembali Unit Penyertaan kepada Bank Kustodian melalui S-INVEST.
- (3) Bank Kustodian membayarkan uang pembayaran penjualan kembali ke rekening nasabah.
- (4) Bank Kustodian menyediakan Surat Konfirmasi Transaksi Unit Penyertaan kepada nasabah melalui fasilitas yang disediakan oleh penyedia jasa S-INVEST.

### b. Melalui Agen Penjual Efek Reksa Dana yang Ditunjuk oleh Manajer Investasi (jika ada)

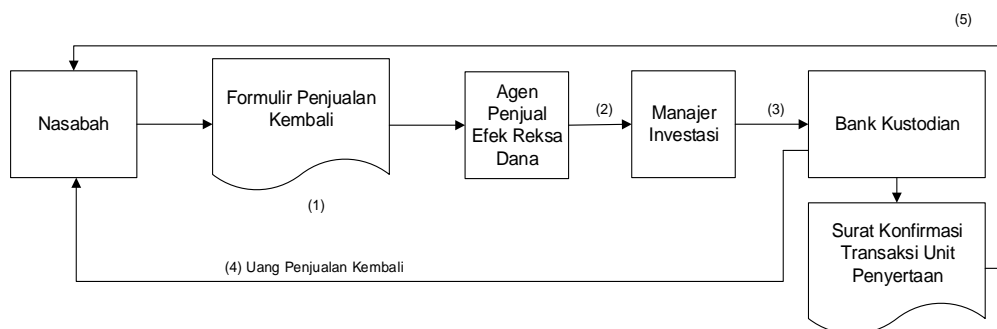

Keterangan skema:

- (1) Nasabah menyampaikan Formulir Penjualan Kembali Unit Penyertaan kepada APERD.
- (2) APERD menyampaikan Formulir Penjualan Kembali Unit Penyertaan kepada Manajer Investasi melalui S-INVEST.
- (3) Manajer investasi menyampaikan instruksi transaksi penjualan kembali Unit Penyertaan kepada Bank Kustodian melalui S-INVEST.
- (4) Bank Kustodian membayarkan uang pembayaran penjualan kembali ke rekening nasabah.
- (5) Bank Kustodian menyediakan Surat Konfirmasi Transaksi Unit Penyertaan kepada nasabah melalui fasilitas yang disediakan oleh penyedia jasa S-INVEST.



**19.3. SKEMA PELUNASAN UNIT PENYERTAAN PADA TANGGAL PELUNASAN PARSIAL**

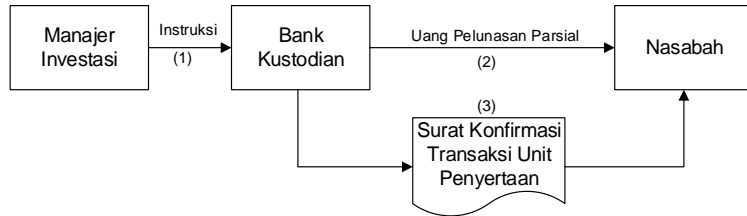

Keterangan skema:

- (1) Manajer Investasi menyampaikan instruksi Pelunasan Parsial kepada Bank Kustodian melalui S-INVEST.
- (2) Bank Kustodian mengirimkan uang Pelunasan Parsial kepada seluruh nasabah.
- (3) Bank Kustodian menyediakan Surat Konfirmasi Transaksi Unit Penyertaan kepada nasabah melalui fasilitas yang disediakan oleh penyedia jasa S-INVEST.

**19.4. SKEMA PELUNASAN UNIT PENYERTAAN PADA TANGGAL PELUNASAN AKHIR**

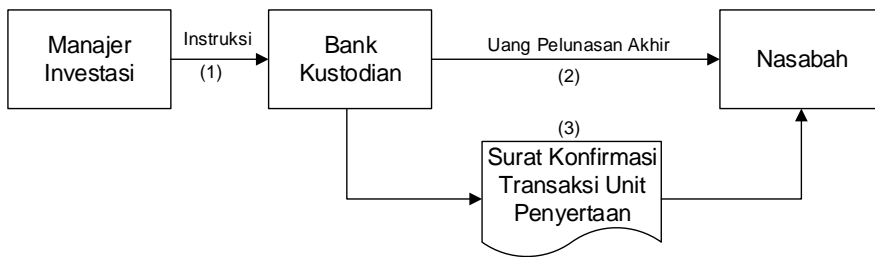

Keterangan skema:

- (1) Manajer Investasi menyampaikan instruksi Pelunasan Akhir kepada Bank Kustodian melalui S-INVEST.
- (2) Bank Kustodian mengirimkan Uang Pelunasan Akhir kepada seluruh nasabah.
- (3) Bank Kustodian menyediakan Surat Konfirmasi Transaksi Unit Penyertaan kepada nasabah melalui fasilitas yang disediakan oleh penyedia jasa S-INVEST.

**19.5. SKEMA PELUNASAN LEBIH AWAL YANG MENAKIBKATKAN TIDAK BERLAKUNYA MEKANISME PROTEKSI**

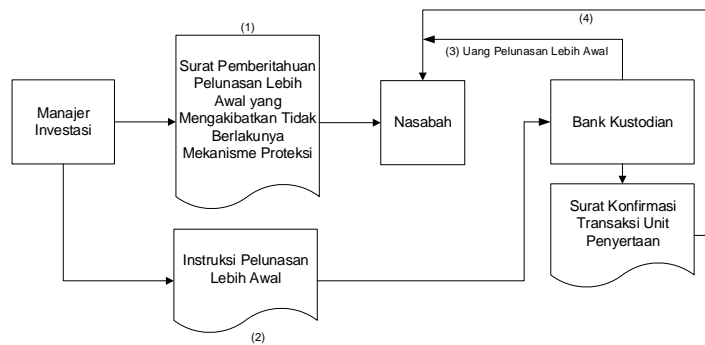

Keterangan skema:

- (1) Manajer Investasi menyampaikan surat pemberitahuan Pelunasan Lebih Awal yang Mengakibatkan Tidak Berlakunya Mekanisme Proteksi kepada seluruh nasabah.
- (2) Manajer Investasi menyampaikan instruksi Pelunasan Lebih Awal kepada Bank Kustodian melalui S-INVEST.
- (3) Bank Kustodian mengirimkan uang Pelunasan Lebih Awal kepada seluruh nasabah.
- (4) Bank Kustodian menyediakan Surat Konfirmasi Transaksi Unit Penyertaan kepada setiap nasabah melalui fasilitas yang disediakan oleh penyedia jasa S-INVEST.

## 19.6. SKEMA PELUNASAN LEBIH AWAL YANG TIDAK MEMPENGARUHI MEKANISME PROTEKSI

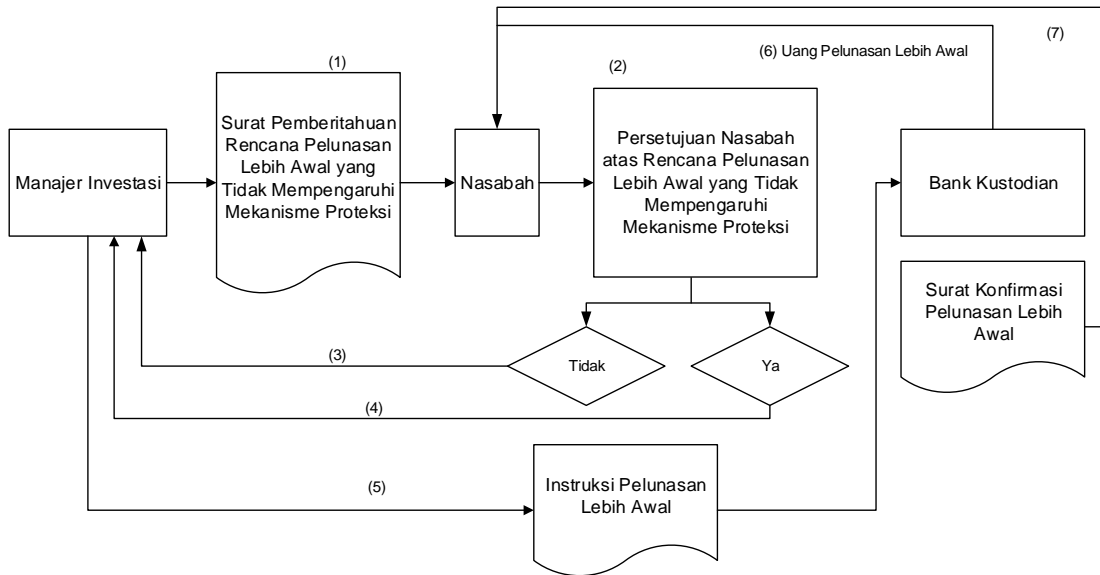

### Keterangan skema:

- (1) Manajer Investasi menyampaikan surat pemberitahuan Pelunasan Lebih Awal yang Tidak Mempengaruhi Mekanisme Proteksi kepada setiap nasabah.
- (2) Seluruh Nasabah Menyetujui atau Tidak Menyetujui dan disampaikan kepada Manajer Investasi secara tertulis.
- (3) Konfirmasi Nasabah Tidak Menyetujui kepada Manajer Investasi.
- (4) Konfirmasi Nasabah Menyetujui kepada Manajer Investasi.
- (5) Jika disetujui nasabah maka Manajer Investasi menyampaikan instruksi Pelunasan Lebih Awal kepada Bank Kustodian melalui S-INVEST.
- (6) Bank Kustodian mengirimkan Uang Pelunasan Lebih Awal kepada seluruh nasabah.
- (7) Bank Kustodian menyediakan Surat Konfirmasi Transaksi Unit Penyertaan kepada nasabah melalui fasilitas yang disediakan oleh penyedia jasa S-INVEST.

**BAB XX**  
**PENYELESAIAN PENGADUAN PEMEGANG UNIT PENYERTAAN**

**20.1. PENGADUAN**

- ii. Pengaduan oleh Pemegang Unit Penyertaan disampaikan kepada Manajer Investasi, yang wajib diselesaikan oleh Manajer Investasi dengan mekanisme sebagaimana dimaksud dalam butir 20.2 di bawah.
- iii. Dalam hal pengaduan tersebut berkaitan dengan fungsi Bank Kustodian, maka Manajer Investasi akan menyampaikannya kepada Bank Kustodian, dan Bank Kustodian wajib menyelesaikan pengaduan dengan mekanisme sebagaimana dimaksud dalam butir 20.2 di bawah.

**20.2. MEKANISME PENYELESAIAN PENGADUAN**

- i. Dengan tunduk pada ketentuan butir 20.1. di atas, Manajer Investasi dan/atau Bank Kustodian akan melayani dan menyelesaikan adanya pengaduan Pemegang Unit Penyertaan. Penyelesaian pengaduan yang dilakukan oleh Bank Kustodian wajib ditembuskan kepada Manajer Investasi.
- ii. Manajer Investasi dan/atau Bank Kustodian wajib segera menindaklanjuti dan menyelesaikan pengaduan Pemegang Unit Penyertaan yang disampaikan secara lisan paling lambat 5 (lima) Hari Kerja sejak pengaduan diterima.
- iii. Dalam hal Manajer Investasi dan/atau Bank Kustodian membutuhkan dokumen pendukung atas pengaduan yang disampaikan oleh Pemegang Unit Penyertaan secara lisan sebagaimana dimaksud pada butir ii di atas, Manajer Investasi dan/atau Bank Kustodian meminta kepada Pemegang Unit Penyertaan untuk menyampaikan Pengaduan secara tertulis dengan melampirkan dokumen pendukung yang diperlukan.
- iv. Manajer Investasi dan/atau Bank Kustodian wajib melakukan tindak lanjut dan melakukan penyelesaian pengaduan secara tertulis paling lama 20 (dua puluh) Hari Kerja sejak dokumen yang berkaitan langsung dengan pengaduan Pemegang Unit Penyertaan diterima secara lengkap.
- v. Manajer Investasi dan/atau Bank Kustodian dapat memperpanjang jangka waktu sebagaimana dimaksud dalam butir iv di atas sesuai dengan syarat dan ketentuan yang diatur dalam POJK Tentang Layanan Pengaduan Konsumen di Sektor Jasa Keuangan.
- vi. Perpanjangan jangka waktu penyelesaian pengaduan sebagaimana dimaksud pada butir v di atas wajib diberitahukan secara tertulis kepada Pemegang Unit Penyertaan yang mengajukan pengaduan sebelum jangka waktu sebagaimana dimaksud pada butir v berakhir.
- vii. Manajer Investasi dan/atau Bank Kustodian menyediakan informasi mengenai status pengaduan Pemegang Unit Penyertaan melalui berbagai sarana komunikasi yang disediakan oleh Manajer Investasi antara lain melalui website, surat, email atau telepon.
- viii. Pengaduan oleh Pemegang Unit Penyertaan dapat disampaikan kepada OJK dan tunduk pada ketentuan Penyelenggaraan Layanan Konsumen dan Masyarakat di Sektor Jasa Keuangan oleh Otoritas Jasa Keuangan.

**20.3. PENYELESAIAN PENGADUAN**

- i. Manajer Investasi dan/atau Bank Kustodian dapat melakukan penyelesaian pengaduan sesuai dengan ketentuan internal yang mengacu pada ketentuan-ketentuan sebagaimana diatur dalam POJK Tentang Layanan Pengaduan Konsumen di Sektor Jasa Keuangan.
- ii. Selain penyelesaian pengaduan sebagaimana dimaksud dalam butir 20.1. di atas, Pemegang Unit Penyertaan dapat memanfaatkan layanan pengaduan yang disediakan oleh OJK untuk upaya penyelesaian melalui mekanisme yang diatur dalam POJK Tentang Penyelenggaraan Layanan Konsumen dan Masyarakat di Sektor Jasa Keuangan oleh Otoritas Jasa Keuangan.

**20.4. PENYELESAIAN SENGKETA**

Dalam hal tidak tercapai kesepakatan penyelesaian Pengaduan, Pemegang Unit Penyertaan dan Manajer Investasi dan/atau Bank Kustodian akan melakukan penyelesaian sengketa dengan mekanisme penyelesaian sengketa berupa arbitrase melalui Lembaga Alternatif Penyelesaian Sengketa (LAPS) Sektor Jasa Keuangan yang telah memperoleh persetujuan dari OJK dengan syarat, ketentuan dan tata cara sebagaimana dimaksud dalam POJK Tentang Lembaga Alternatif Penyelesaian Sengketa Sektor Jasa Keuangan serta sesuai dengan peraturan mengenai prosedur penyelesaian sengketa yang diterbitkan oleh LAPS dan telah disetujui oleh

OJK, dan mengacu kepada Undang-undang Nomor 30 Tahun 1999 (seribu sembilan ratus sembilan puluh sembilan) tentang Arbitrase Dan Alternatif Penyelesaian Sengketa, berikut semua perubahannya (“Undang-undang Arbitrase dan Alternatif Penyelesaian Sengketa”) sebagaimana relevan.

#### **20.5. PELAPORAN PENYELESAIAN PENGADUAN**

Manajer Investasi dan/atau Bank Kustodian wajib melaporkan secara berkala adanya pengaduan dan tindak lanjut pelayanan dan penyelesaian pengaduan kepada OJK sesuai dengan ketentuan internal yang mengacu pada ketentuan-ketentuan sebagaimana diatur dalam POJK Tentang Layanan Pengaduan Konsumen di Sektor Jasa Keuangan

**BAB XXI**  
**PENYEBARLUASAN PROSPEKTUS DAN FORMULIR-FORMULIR**  
**BERKAITAN DENGAN PEMBELIAN UNIT PENYERTAAN**

- 21.1.** Informasi, Prospektus, Formulir Profil Calon Pemegang Unit Penyertaan, Formulir Pemesanan Pembelian Unit Penyertaan dan Formulir Penjualan Kembali STAR PROTECTED 24, jika ada, dapat diperoleh di kantor Manajer Investasi serta Agen-Agen Penjual Efek Reksa Dana yang ditunjuk oleh Manajer Investasi (jika ada). Hubungi Manajer Investasi untuk keterangan lebih lanjut.
- 21.2.** Untuk menghindari keterlambatan dalam pengiriman Laporan Bulanan STAR PROTECTED 24 serta informasi lainnya mengenai investasi, Pemegang Unit Penyertaan diharapkan untuk memberitahu secepatnya mengenai perubahan alamat kepada Manajer Investasi atau Agen Penjual Efek Reksa Dana yang ditunjuk oleh Manajer Investasi (jika ada) dimana Pemegang Unit Penyertaan melakukan pembelian Unit Penyertaan.

**MANAJER INVESTASI**  
**PT Surya Timur Alam Raya Asset Management**

Menara Tekno, Lantai 9  
Jalan Fachrudin Nomor 19  
Jakarta Pusat 10250  
Telepon: (021) 39725678  
Faksimili: (021) 39725679

**BANK KUSTODIAN**  
**PT Bank Sinarmas Tbk**  
Gedung Roxy Square, Lt. 3  
Jl. Kyai Tapa No.1, Grogol Petamburan  
Jakarta Barat 11450  
Telepon: (021) 50589999 Ext. 392  
Faksimili: (021) 56953521  
Email: custody.services@banksinarmas.com